

Elektrowerkzeuge Kress

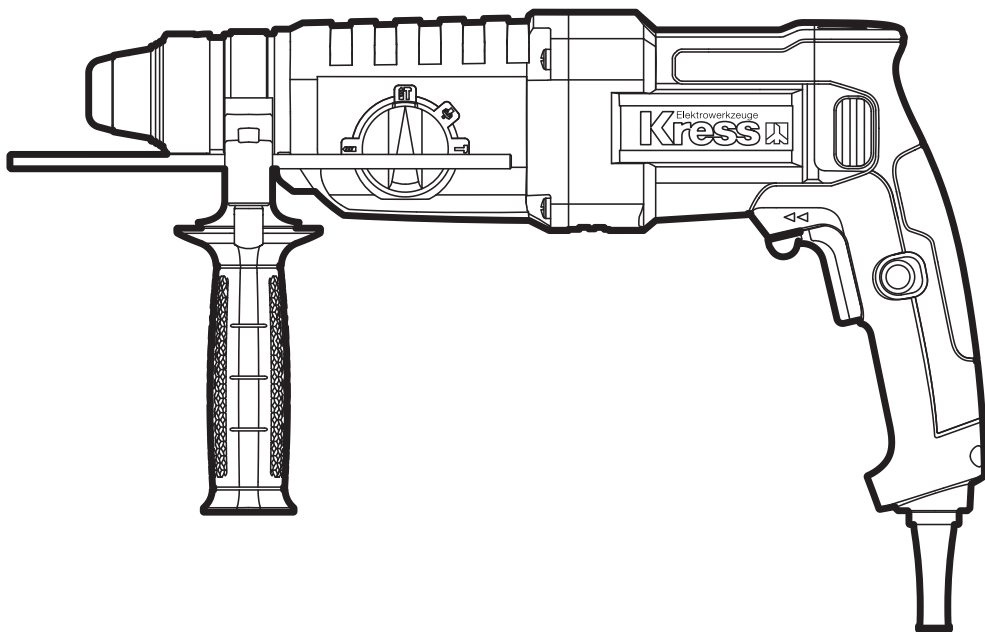

Rotary hammer	EN	P05
Bohrhammer	DE	P09
Marteau perforateur	FR	P13
Martello rotativo	IT	P17
Martillo rotatorio	ES	P21
Martelo rotativo	PT	P25
Boorhamer	NL	P29
Перфоратор	RU	P33
Młot obrotowy	PL	P38
Rotationshammer	DK	P42
Rotorhammare	SV	P46

KUX12P

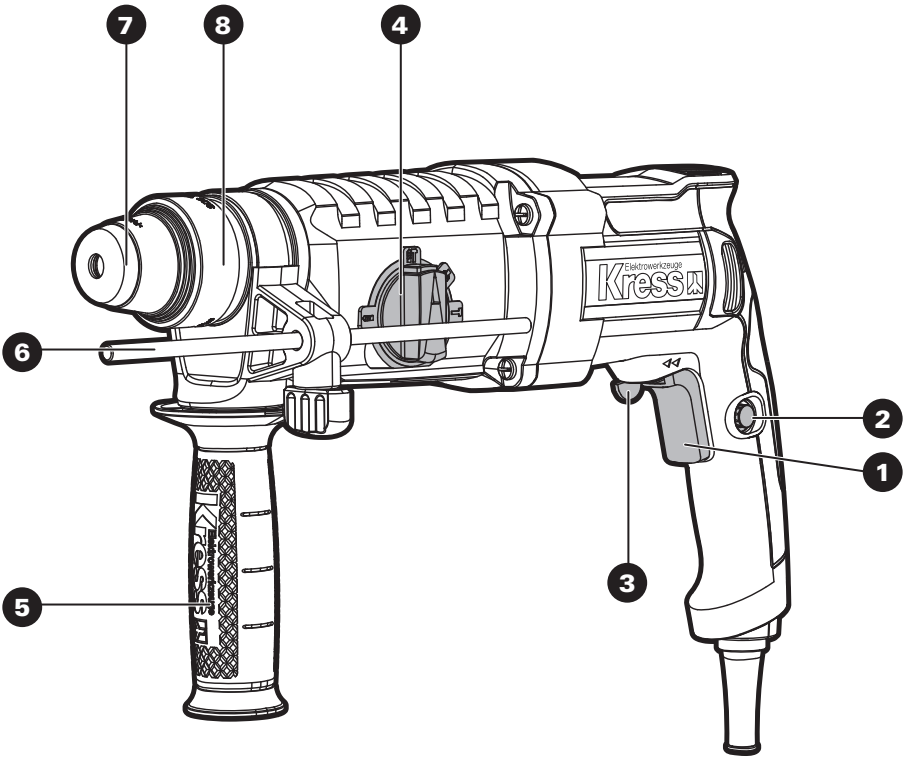

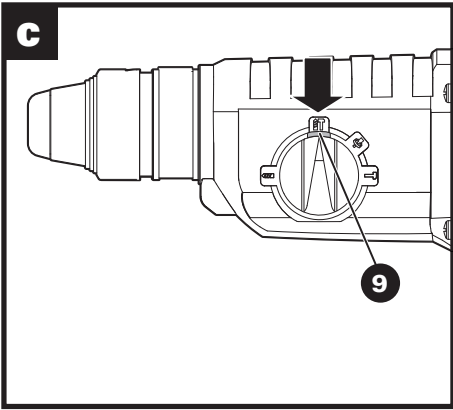
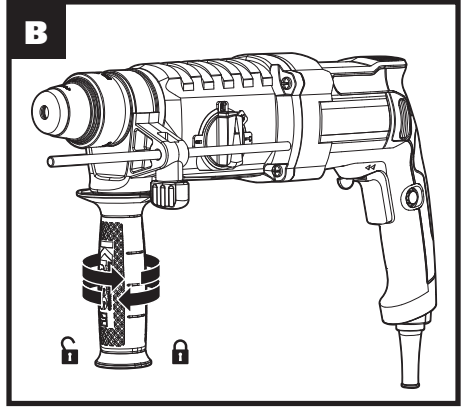
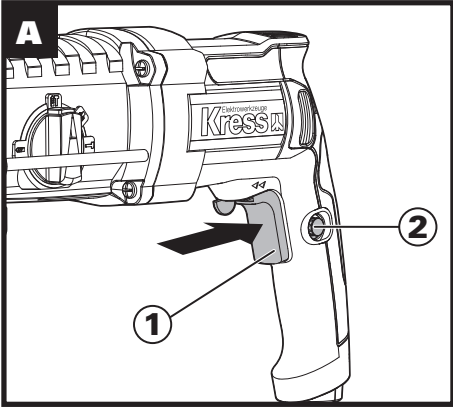

ORIGINAL INSTRUCTIONS

GENERAL POWER TOOL

SAFETY WARNINGS

 **WARNING** Read all safety warnings and all instructions. Failure to follow the warnings and instructions may result in electric shock, fire and/or serious injury.

Save all warnings and instructions for future reference.

The term "power tool" in the warnings refers to your mains-operated (corded) power tool or battery-operated (cordless) power tool.

1) Work area safety

- a) **Keep work area clean and well lit.** Cluttered or dark areas invite accidents.
- b) **Do not operate power tools in explosive atmospheres, such as in the presence of flammable liquids, gases or dust.** Power tools create sparks which may ignite the dust or fumes.
- c) **Keep children and bystanders away while operating a power tool.** Distractions can cause you to lose control.

2) Electrical safety

- a) **Power tool plugs must match the outlet. Never modify the plug in any way. Do not use any adapter plugs with earthed (grounded) power tools.** Unmodified plugs and matching outlets will reduce risk of electric shock.
- b) **Avoid body contact with earthed or grounded surfaces, such as pipes, radiators, ranges and refrigerators.** There is an increased risk of electric shock if your body is earthed or grounded.
- c) **Do not expose power tools to rain or wet conditions.** Water entering a power tool will increase the risk of electric shock.
- d) **Do not abuse the cord. Never use the cord for carrying, pulling or unplugging the power tool. Keep cord away from heat, oil, sharp edges or moving parts.** Damaged or entangled cords increase the risk of electric shock.
- e) **When operating a power tool outdoors, use an extension cord suitable for outdoor use.** Use of a cord suitable for outdoor use reduces the risk of electric shock.
- f) **If operating a power tool in a damp location is unavoidable, use a residual current device (RCD) protected supply.** Use of an RCD reduces the risk of electric shock.

3) Personal safety

- a) **Stay alert, watch what you are doing and use common sense when operating a power tool. Do not use a power tool while you are tired or under the influence of drugs, alcohol or medication.** A moment of inattention while operating power tools may result in serious personal injury.
- b) **Use personal protective equipment. Always wear eye protection.** Protective equipment such as dust mask, non-skid safety shoes, hard

hat, or hearing protection used for appropriate conditions will reduce personal injuries.

- c) **Prevent unintentional starting. Ensure the switch is in the off-position before connecting to power source and/or battery pack, picking up or carrying the tool.** Carrying power tools with your finger on the switch or energising power tools that have the switch on invites accidents.
 - d) **Remove any adjusting key or wrench before turning the power tool on.** A wrench or a key left attached to a rotating part of the power tool may result in personal injury.
 - e) **Do not overreach. Keep proper footing and balance at all times.** This enables better control of the power tool in unexpected situations.
 - f) **Dress properly. Do not wear loose clothing or jewellery. Keep your hair and clothing away from moving parts.** Loose clothes, jewellery or long hair can be caught in moving parts.
 - g) **If devices are provided for the connection of dust extraction and collection facilities, ensure these are connected and properly used.** Use of dust collection can reduce dust-related hazards.
- #### 4) Power tool use and care
- a) **Do not force the power tool. Use the correct power tool for your application.** The correct power tool will do the job better and safer at the rate for which it was designed.
 - b) **Do not use the power tool if the switch does not turn it on and off.** Any power tool that cannot be controlled with the switch is dangerous and must be repaired.
 - c) **Disconnect the plug from the power source and/or remove the battery pack, if detachable, from the power tool before making any adjustments, changing accessories, or storing power tools.** Such preventive safety measures reduce the risk of starting the power tool accidentally.
 - d) **Store idle power tools out of the reach of children and do not allow persons unfamiliar with the power tool or these instructions to operate the power tool.** Power tools are dangerous in the hands of untrained users.
 - e) **Maintain power tools and accessories. Check for misalignment or binding of moving parts, breakage of parts and any other condition that may affect the power tool's operation. If damaged, have the power tool repaired before use.** Many accidents are caused by poorly maintained power tools.
 - f) **Keep cutting tools sharp and clean.** Properly maintained cutting tools with sharp cutting edges are less likely to bind and are easier to control.
 - g) **Use the power tool, accessories and tool bits etc. in accordance with these instructions, taking into account the working conditions and the work to be performed.** Use of the power tool for operations different from those intended could result in a hazardous situation.

5) Service

- a) **Have your power tool serviced by a qualified repair person using only identical replacement parts.** This will ensure that the safety of the power tool is maintained.



HAMMER SAFETY WARNINGS

- Wear ear protectors.** Exposure to noise can cause hearing loss.
- Use auxiliary handle(s), if supplied with the tool.** Loss of control can cause personal injury.
- Hold power tool by insulated gripping surfaces, when performing an operation where the cutting accessory may contact hidden wiring or its own cord.** Cutting accessory contacting a "live" wire may make exposed metal parts of the power tool "live" and could give the operator an electric shock.

ADDITIONAL SAFETY RULES FOR HAMMER

- Always wear a dust mask.**

SYMBOLS

	To reduce the risk of injury, user must read instruction manual
	Wear ear protection
	Wear eye protection
	Wear dust mask
	Double insulation
	Waste electrical products must not be disposed of with household waste. Please recycle where facilities exist. Check with your local authorities or retailer for recycling advice.
	Warning

COMPONENT LIST

- ON/OFF SWITCH WITH VARIABLE SPEED CONTROL**
- SWITCH LOCK-ON BUTTON**
- FORWARD AND REVERSE ROTATION CONTROL**
- FUNCTION MODE SELECTION SWITCH**
- AUXILIARY HANDLE**
- ADJUSTABLE DEPTH GAUGE**
- DUST PROTECTION CAP**
- TOOL HOLDER LOCKING SLEEVE**
- RELEASE BUTTON FOR FUNCTION MODE SELECTION SWITCH (See Fig. C)**

Not all the accessories illustrated or described are included in standard delivery.

TECHNICAL DATA

Type Designation: **KUX12P (X12P-designation of machinery, representative of hammer)**

Voltage	230-240V~50Hz	
Power input	850W	
No-load speed	1300/min	
Impact rate	5500bpm	
Impact energy	3.0J	
Drilling capacity max	Masonry	26mm
	Steel	13mm
	Wood	30mm
Protection class	□ /II	
Machine weight	2.8kg	

NOISE INFORMATION

A weighted sound pressure	L_{pA} : 89.9dB(A)
A weighted sound power	L_{pWA} : 101.9dB(A)
K_{pA} & K_{WA}	3.0dB(A)
Wear ear protection.	

VIBRATION INFORMATION

Vibration total values (triax vector sum) determined according to EN 60745:

Mode description	Vibration emission value	Uncertainty K
Hammer drilling into concrete	$a_{h,HD}=7,685\text{m/s}^2$	$K=1.5 \text{ m/s}^2$
chiseling	$a_{h,Cheq}=14,236\text{m/s}^2$	$K=1.5 \text{ m/s}^2$

The declared vibration total value may be used for comparing one tool with another, and may also be used in a preliminary assessment of exposure.

WARNING: The vibration emission value during actual use of the power tool can differ from the declared value depending on the ways in which the tool is used dependant on the following examples and other variations on how the tool is used:
How the tool is used and the materials being cut or drilled.

The tool being in good condition and well maintained
The use the correct accessory for the tool and ensuring it is sharp and in good condition.

The tightness of the grip on the handles and if any anti vibration accessories are used.

And the tool is being used as intended by its design and these instructions.

This tool may cause hand-arm vibration syndrome if its use is not adequately managed.

WARNING: To be accurate, an estimation of exposure level in the actual conditions of use should also take account of all parts of the operating cycle such as the times when the tool is switched off and when it is running idle but not actually doing the job. This may significantly reduce the exposure level over the total working period.

Helping to minimise your vibration exposure risk.

ALWAYS use sharp chisels, drills and blades

Maintain this tool in accordance with these instructions and keep well lubricated (where appropriate)

If the tool is to be used regularly then invest in anti vibration accessories.

Plan your work schedule to spread any high vibration tool use across a number of days.

ACCESSORIES

Auxiliary handle	1
Depth gauge	1

We recommend that you purchase your accessories from the same store that sold you the tool. Refer to the accessory packaging for further details. Store personnel can assist you and offer advice.

OPERATING NSTRUCTIONS



NOTE: Before using the tool, read the instruction book carefully.

1. ON/OFF SWITCH WITH VARIABLE SPEED CONTROL

Depress to start and release to stop your tool. This tool has a variable speed switch (1) that delivers higher speeds with increased trigger pressure - speed is controlled by varying the pressure applied to the switch. (See Fig. A)

2. SWITCH LOCK-ON BUTTON

Depress the on/off switch (1) then the lock on button (2) (See Fig. A) release the on/off switch first and the lock-on button second. Your switch is now locked on for continuous use. To switch off your tool just depress and release the on/off switch.

3. AUXILIARY HANDLE

Slide the handle onto the drill and rotate to the desired working position. To clamp the auxiliary handle rotates the handle clockwise. To loosen the auxiliary handle, rotate the handle anti-clockwise. (See Fig. B)



WARNING: Always use the auxiliary handle.

4. FORWARD AND REVERSE ROTATION CONTROL

With the drill pointing away from you, push the forward/reverse-lever (3) to the left "←" for forward rotation. Push the forward/reverse-lever (3) to the right for reverse rotation "→".



WARNING: Never change the direction of rotation while the tool is rotating, wait until it has stopped.

5. ADJUSTABLE DEPTH GAUGE

Fit the drill bit into the chuck. Loosen the depth stop by rotating the handle anti-clockwise. Slide the depth gauge until the distance between the depth gauge end and the drill bit end is equal to the depth of hole/screw you wish to make. Then clamp the depth gauge by rotating the handle clockwise.

6. FUNCTION MODE SELECTION (See Fig. C)

The operation of the gearbox for each application is set with the function mode selection switch (4), to change between functions, depress the release button (9) and rotate the selector to the desired operating mode.

For simultaneous drilling and impacting of concrete or masonry, choose the Hammer drilling position.

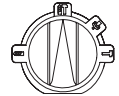

For drilling into steel, wood and plastics choose the Rotary drilling position.

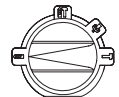

For impacting only - for light chipping, chiseling and demolition applications choose the Hammer position.

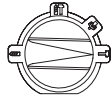

For adjustment of the chiseling position choose the bit angle position

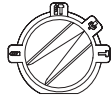

WARNING: The operating mode selector switch may be actuated only at a standstill.



WARNING: Prolonged use will cause the aluminum housing to become hot, do not touch.

MAINTENANCE

Remove the plug from the socket before carrying out any adjustment, servicing or maintenance.

Your power tool requires no additional lubrication or maintenance. There are no user serviceable parts in your power tool. Never use water or chemical cleaners to clean your power tool. Wipe clean with a dry cloth. Always store your power tool in a dry place. Keep the motor ventilation slots clean. Keep all working controls free of dust.

If the supply cord is damaged, it must be replaced by the manufacturer, its service agent or similarly qualified persons in order to avoid a hazard.

ENVIRONMENTAL PROTECTION



Waste electrical products must not be disposed of with household waste. Please recycle where facilities exist. Check with your local authorities or retailer for recycling advice.

PLUG REPLACEMENT (ONLY FOR REWIRABLE PLUG OF UK & IRELAND)

If you need to replace the fitted plug then follow the instructions below.

IMPORTANT

The wires in the mains lead are colored in accordance with the following code:

Blue = Neutral

Brown = Live

As the colors of the wires in the mains lead of this appliance may not correspond with the colored markings identifying the terminals in your plug, proceed as follows. The wire which is colored blue must be connected to the terminal which is marked with N. The wire which is colored brown must be connected to the terminal which is marked with L.



Warning: Never connect live or neutral wires to the earth terminal of the plug. Only fit an approved 13ABS1363/A plug and the correct rated

fuse.

NOTE: If a moulded plug is fitted and has to be removed take great care in disposing of the plug and severed cable, it must be destroyed to prevent engaging into a socket.

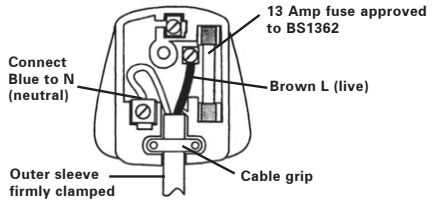

DECLARATION OF CONFORMITY

We,
Positec Germany GmbH
Grüner Weg 10, 50825 Cologne, Germany

Declare that the product,
Description **Electric hammer**
Type **KUX12P (X12P-designation of machinery, representative of hammer)**
Function **Hammering various materials**

Complies with the following Directives,
2006/42/EC,
2011/65/EU&(EU)2015/863,
2014/30/EU

The notified body involved
Name: **Société Nationale de Certification et d'Homologation**
Address: **BP 23 L-5201 Sandweiler**

Standards conform to
EN 60745-1,
EN 60745-2-6,
EN 55014-1,
EN 55014-2,
EN 61000-3-2,
EN 61000-3-3

The person authorized to compile the technical file,
Name **Marcel Filz**
Address **Positec Germany GmbH Grüner Weg 10, 50825 Cologne, Germany**



2020/07/29
Allen Ding
Deputy Chief Engineer, Testing & Certification
Positec Technology (China) Co., Ltd
18, Dongwang Road, Suzhou Industrial
Park, Jiangsu 215123, P. R. China

ORIGINALBETRIEBSANLEITUNG PRODUKTSICHERHEIT ALLGEMEINE SICHERHEITSHINWEISE FÜR ELEKTROWERKZEUGE

WARNUNG Lesen Sie alle Sicherheitshinweise und Anweisungen.

Versäumnisse bei der Einhaltung der Sicherheitshinweise und Anweisungen können elektrischen Schlag, Brand und/oder schwere Verletzungen verursachen.

Bewahren Sie alle Sicherheitshinweise und Anweisungen für die Zukunft auf.

Der in den Sicherheitshinweisen verwendete Begriff „Elektrowerkzeug“ bezieht sich auf akkubetriebene Elektrowerkzeuge (ohne Netzkabel).

1) ARBEITSPLATZSICHERHEIT

- a) **Halten Sie Ihren Arbeitsbereich sauber und gut beleuchtet.** Unordnung oder unbeleuchtete Arbeitsbereiche können zu Unfällen führen.
- b) **Arbeiten Sie mit dem Elektrowerkzeug nicht in explosionsgefährdeter Umgebung, in der sich brennbare Flüssigkeiten, Gase oder Stäube befinden.** Elektrowerkzeuge erzeugen Funken, die den Staub oder die Dämpfe entzünden können.
- c) **Halten Sie Kinder und andere Personen während der Benutzung des Elektrowerkzeugs fern.** Bei Ablenkung können Sie die Kontrolle über das Gerät verlieren.

2) ELEKTRISCHE SICHERHEIT

- a) **Der Anschlussstecker des Elektrowerkzeuges muss in die Steckdose passen. Der Stecker darf in keiner Weise verändert werden. Verwenden Sie keine Adapterstecker gemeinsam mit schutzgeerdeten Elektrowerkzeugen.** Unveränderte Stecker und passende Steckdosen verringern das Risiko eines elektrischen Schlages.
 - b) **Vermeiden Sie Körperkontakt mit geerdeten Oberflächen wie von Rohren, Heizungen, Herden und Kühlschränken.** Es besteht ein erhöhtes Risiko durch elektrischen Schlag, wenn Ihr Körper geerdet ist.
 - c) **Halten Sie Elektrowerkzeuge von Regen oder Nässe fern.** Das Eindringen von Wasser in ein Elektrowerkzeug erhöht das Risiko eines elektrischen Schlages.
 - d) **Zweckentfremden Sie das Kabel nicht, um das Elektrowerkzeug zu tragen, aufzuhängen oder um den Stecker aus der Steckdose zu ziehen. Halten Sie das Kabel fern von Hitze, Öl, scharfen Kanten oder sich bewegenden Geräteteilen.** Beschädigte oder verwickelte Kabel erhöhen das Risiko eines elektrischen Schlages.
 - e) **Wenn Sie mit einem Elektrowerkzeug im Freien arbeiten, verwenden Sie nur Verlängerungskabel, die auch für den Außenbereich geeignet sind.** Die Anwendung eines für den Außenbereich geeigneten Verlängerungskabels verringert das Risiko eines elektrischen Schlages.
 - f) **Wenn der Betrieb des Elektrowerkzeuges**
- in feuchter Umgebung nicht vermeidbar ist, verwenden Sie einen Fehlerstromschutzschalter.** Der Einsatz eines Fehlerstromschutzschalters vermindert das Risiko eines elektrischen Schlages.
- 3) **SICHERHEIT VON PERSONEN**
 - a) **Seien Sie aufmerksam, achten Sie darauf, was Sie tun, und gehen Sie mit Vernunft an die Arbeit mit einem Elektrowerkzeug. Benutzen Sie kein Elektrowerkzeug, wenn Sie müde sind oder unter dem Einfluss von Drogen, Alkohol oder Medikamenten stehen.** Ein Moment der Unachtsamkeit beim Gebrauch des Elektrowerkzeuges kann zu ernsthaften Verletzungen führen.
 - b) **Tragen Sie persönliche Schutzausrüstung und immer eine Schutzbrille.** Das Tragen persönlicher Schutzausrüstung, wie Staubmaske, rutschfeste Sicherheitsschuhe, Schutzhelm oder Gehörschutz, je nach Art und Einsatz des Elektrowerkzeuges, verringert das Risiko von Verletzungen.
 - c) **Vermeiden Sie eine unbeabsichtigte Inbetriebnahme. Vergewissern Sie sich, dass das Elektrowerkzeug ausgeschaltet ist, bevor Sie es an den Akku anschließen, es aufnehmen oder tragen.** Wenn Sie beim Tragen des Elektrowerkzeuges den Finger am Schalter haben oder das Gerät eingeschaltet an die Stromversorgung anschließen, kann dies zu Unfällen führen.
 - d) **Entfernen Sie Einstellwerkzeuge oder Schraubenschlüssel, bevor Sie das Elektrowerkzeug einschalten. Ein Werkzeug oder Schlüssel, der sich in einem drehenden Geräteteil befindet, kann zu Verletzungen führen.**
 - e) **Vermeiden Sie eine abnormale Körperhaltung. Sorgen Sie für einen sicheren Stand und halten Sie jederzeit das Gleichgewicht.** Dadurch können Sie das Elektrowerkzeug in unerwarteten Situationen besser kontrollieren.
 - f) **Tragen Sie geeignete Kleidung. Tragen Sie keine weite Kleidung oder Schmuck. Halten Sie Haare, Kleidung und Handschuhe fern von sich bewegenden Teilen.** Lockere Kleidung, Schmuck oder lange Haare können von sich bewegenden Teilen erfasst werden.
 - g) **Wenn Staubabsaug- und -auffangeinrichtungen montiert werden können, vergewissern Sie sich, dass diese angeschlossen sind und richtig verwendet werden.** Verwendung einer Staubabsaugung kann Gefährdungen durch Staub verringern.
- #### **4) VERWENDUNG UND BEHANDLUNG DES ELEKTROWERKZEUGES**
- a) **Überlasten Sie das Gerät nicht. Verwenden Sie für Ihre Arbeit das dafür bestimmte Elektrowerkzeug.** Mit dem passenden Elektrowerkzeug arbeiten Sie besser und sicherer im angegebenen Leistungsbereich.
 - b) **Benutzen Sie kein Elektrowerkzeug, dessen Schalter defekt ist.** Ein Elektrowerkzeug, das sich nicht mehr ein- oder ausschalten lässt, ist gefährlich und muss repariert werden.
 - c) **Klemmen Sie den Stecker von der Stromversorgung ab und/oder entfernen**

Sie den Akku (falls abnehmbar) aus dem Elektrowerkzeug, bevor Sie Geräteeinstellungen vornehmen, Zubehörteile wechseln oder das Gerät weglegen. Diese Vorsichtsmaßnahme verhindert den unbeabsichtigten Start des Elektrowerkzeuges.

- d) Bewahren Sie unbenutzte Elektrowerkzeuge außerhalb der Reichweite von Kindern auf. Lassen Sie Personen das Gerät nicht benutzen, die mit diesem nicht vertraut sind oder diese Anweisungen nicht gelesen haben.** Elektrowerkzeuge sind gefährlich, wenn Sie von unerfahrenen Personen benutzt werden.
- e) Pflegen Sie Elektrowerkzeuge mit Sorgfalt. Kontrollieren Sie, ob bewegliche Teile einwandfrei funktionieren und nicht klemmen, ob Teile gebrochen oder so beschädigt sind, dass die Funktion des Elektrowerkzeuges beeinträchtigt ist. Lassen Sie beschädigte Teile vor dem Einsatz des Gerätes reparieren.** Viele Unfälle haben ihre Ursache in schlecht gewarteten Elektrowerkzeugen.
- f) Halten Sie Schneidwerkzeuge scharf und sauber.** Sorgfältig gepflegte Schneidwerkzeuge mit scharfen Schneidkanten verklemmen sich weniger und sind leichter zu führen.
- g) Verwenden Sie Elektrowerkzeug, Zubehör, Einsatzwerkzeuge usw. entsprechend diesen Anweisungen. Berücksichtigen Sie dabei die Arbeitsbedingungen und die auszuführende Tätigkeit.** Der Gebrauch von Elektrowerkzeugen für andere als die vorgesehenen Anwendungen kann zu gefährlichen Situationen führen.

5) SERVICE

- a) Lassen Sie Ihr Elektrowerkzeug nur von qualifiziertem Fachpersonal und nur mit Original-Ersatzteilen reparieren.** Damit wird sichergestellt, dass die Sicherheit des Gerätes erhalten bleibt.

SICHERHEITSHINWEISE FÜR HÄMMER

- Tragen Sie Gehörschutz, Wenn Sie die Schlagbohrmaschine benutzen.** Lärmaussetzung kann Gehörverlust verursachen.
- Benutzen Sie den zusätzlichen Handgriff, der mit dem Werkzeug geliefert wird.** Kontrollverlust kann Personenschäden zufolge haben.
- Halten Sie das Werkzeug nur an den isolierten griffigen Oberflächen, wenn Sie einen Einsatz durchführen, bei dem Schneidwerkzeuge eventuell versteckte Kabel berühren könnten.** Berührung mit einem unter Strom stehenden Kabel kann auch die Metallteile des Gerätes unter Strom setzen und dem Bedienenden einen Stromschlag versetzen.

ZUSÄTZLICHE SICHERHEITSGESETZE FÜR HÄMMER

- Tragen Sie eine Staubschutzmaske.**

SYMBOLE

	Zur Reduzierung der Verletzungsgefahr bitte die Bedienungsanleitung durchlesen
	Tragen Sie einen Gehörschutz
	Tragen Sie eine Schutzbrille
	Tragen Sie eine Schutzbrille
	WARNUNG!
	Schutzisolation
	Elektroprodukte dürfen nicht mit dem normalen Hausmüll entsorgt werden, sondern sollten nach Möglichkeit zu einer Recyclingstelle gebracht werden. Ihre zuständigen Behörden oder Ihr Fachhändler geben Ihnen hierzu gerne Auskunft.

KOMPONENTEN

- EIN / AUS-SCHALTER MIT VARIABLEM GESCHWINDIGKEITSREGELUNG**
- SCHALTERFESTSTELLKNOPF**
- LINKS- UND RECHTSLAUF**
- FUNKTIONSWAHLSCHALTER**
- ZUSATZHANDGRIFF**
- TIEFENANSCHLAG**
- STAUBSCHUTZKAPPE**
- WERKZEUGHALTERSCHLOSS**
- ENTRIEGELUNGSKNOPF (SIEHE ABB. C)**

Abgebildetes oder beschriebenes Zubehör gehört teilweise nicht zum Lieferumfang.

TECHNISCHE DATEN

Typ **KUX12P (X12P- Bezeichnung der Maschine, Repräsentant Bohrhammer)**

Spannung	230-240V-50Hz
Nennaufnahmeleistung	850W

Leerlaufdrehzahl	1300/min	
Schlagzahl	5500bpm	
Schlagkraft	3.0J	
Bohrleistung max	Mauerwerk	26mm
	Stahl	13mm
	Holz	30mm
Schutzklasse	 /II	
Maschinengewicht	2.8kg	

GERÄUSCHINFORMATION

Gewichteter Schalldruck	L_{pA} :89.9dB(A)
Gewichtete Schalleistung	L_{pA} :101.9dB(A)
K_{pA} & K_{WA}	3.0dB(A)
Ohrenschützer anlegen.	

VIBRATIONSMITTEILUNGEN

Gesamtschwingungswert (dreiachsige Vektorsumme) nach EN 60745:

Modusbeschreibung	Schwingungsemissionswert	Unsicherheit K
Hammerbohren in Beton	$a_{h,HD}=7,685m/s^2$	$K=1.5 m/s^2$
Meißeln	$a_{h,Cheq}=14,236m/s^2$	$K=1.5 m/s^2$

Der angegebene Gesamt vibrationswert kann zum Vergleich eines Werkzeugs mit einem anderen und auch zur vorläufigen Expositionsbewertung verwendet werden.

! WARNUNG: Der Vibrationsemissionswert kann während des tatsächlichen Gebrauchs des Elektrowerkzeugs vom angegebenen Wert abweichen, je nachdem, wie das Werkzeug gemäß folgenden Beispielen und weiteren Verwendungsmöglichkeiten eingesetzt wird:
Die Verwendung des Werkzeugs und die Art, wie die Materialien geschnitten oder angebohrt werden.
Der Pflege- und Wartungszustand des Werkzeugs.
Die Verwendung des richtigen Zubehörs und dessen Schärfe und Zustand.
Die Festigkeit der Handgriffe und die Benutzung von Antivibrationszubehör.
Der bestimmungsgemäß eund diesen Anweisungen entsprechende Gebrauch.

Wird dieses Werkzeug nicht angemessen gehandhabt, kann es zum Auftreten des Hand-Arm-Vibrationssyndroms kommen.

! WARNUNG: Sie sollten die tatsächlichen Arbeitsabschnitte genau ermitteln, um so den Belastungsrad abzuschätzen. Auf diese Weise kann der

Belastungsgrad während der gesamten Arbeitszeit möglicherweise wesentlich gemindert werden. So minimieren Sie das Risiko, dem Sie bei Vibrationen ausgesetzt sind.
Verwenden Sie IMMER scharfe Meißel, Bohrer und Sägeblätter.
Pflegen Sie dieses Werkzeug den Anweisungen entsprechend und achten Sie stets auf eine gutes Einfeiten (wo erforderlich).
Bei regelmäßiger Verwendung von Elektrowerkzeug sollten Sie in Antivibrationszubehör investieren.
Erstellen Sie einen Arbeitsplan, um die Verwendung von hochvibrierenden Werkzeugen auf mehrere Tage zu verteilen.

ZUBEHÖRTEILE

Zusatzhandgriff	1
TIEFENANSCHLAG	1

Wir empfehlen Ihnen, sämtliche Zubehörteile beim selben Fachhändler zu beziehen, bei dem Sie auch Ihr Elektrowerkzeug gekauft haben. Weitere Informationen finden Sie auf der Verpackung der Zubehörteile. Auch Ihr Fachhändler berät Sie gerne.

BETRIEBSANLEITUNG

! NOTIZ: Bitte lesen Sie die Bedienungsanleitung sorgfältig durch, bevor Sie das Werkzeug verwenden.

1. EIN / AUS-SCHALTER MIT VARIABLEM GESCHWINDIGKEITSREGELUNG

Drücken Sie, um das Werkzeug zu starten und loszulassen. Das Werkzeug hat einen variablen Geschwindigkeitsschalter (1), der eine höhere Geschwindigkeit durch Erhöhen des Auslösedrucks liefert. Die Geschwindigkeit wird durch Ändern des auf den Schalter ausgeübten Drucks gesteuert. (Siehe Abb. A)

2. SCHALTERFESTSTELLKNOPF

Drücken Sie den Ein / Ausschalter (1), dann die Entriegelungstaste (2) (siehe Abbildung A) und lassen Sie die Ein / Aus-Taste los. Ihr Switch ist jetzt gesperrt und Sie können ihn weiter verwenden. Um das Werkzeug zu schließen, drücken Sie einfach den Ein / Ausschalter und lassen ihn wieder los.

3. ZUSATZHANDGRIFF

Schieben Sie den Griff auf den Bohrer und drehen Sie ihn in die gewünschte Arbeitsposition. Drehen Sie zum Festklemmen des Zusatzhandgriffs den Handgriff im Uhrzeigersinn. Drehen Sie den Griff gegen den Uhrzeigersinn, um den Zusatzgriff zu lösen. (Siehe Abb.B)

! WARNUNG: Verwenden Sie immer den Zusatzhandgriff.

4. VORWÄRTS UND RÜCKWÄRTSSTEUERUNG

Wenn der Bohrer aus Ihrer Richtung zeigt, drehen Sie den Vorwärts / Rückwärts-Joystick (3) nach "←" links vorwärts. Schieben Sie den Vorwärts /

Rückwärts-Joystick (3) nach rechts, um "→" in die entgegengesetzte Richtung zu drehen.

⚠️ WARNUNG: Ändern Sie die Drehrichtung nicht, während sich das Werkzeug dreht, sondern warten Sie, bis es zum Stillstand kommt.

5. EINSTELLBARER TIEFENSCHLAG

Setzen Sie den Bohrer in das Bohrfutter ein. Drehen Sie den Griff gegen den Uhrzeigersinn, um den Tiefenschlag freizugeben. Schieben Sie den Tiefenschlag, bis der Abstand zwischen dem Ende des Tiefenschlags und dem Ende des Bohrers der Tiefe des Lochs/der Schraube entspricht. Dann stellen Sie den Tiefenmesser fest, indem Sie den Griff im Uhrzeigersinn drehen.

6. FUNKTIONSMODUSWAHL (Siehe Abb. C)

Jeder Betriebsmodus des Getriebes wird über den Funktionswahlschalter (4) eingestellt. Um zwischen den Funktionen zu wechseln, drücken Sie die Entriegelungstaste (9) und drehen Sie den Wahlschalter auf die gewünschte Betriebsart.

Um Beton oder Mauerwerk zu bohren, wählen Sie die Bohrposition "Hammerbohren".	
Wählen Sie zum Bohren von Löchern in Stahl, Holz und Kunststoff die Bohrposition "Bohren".	
Wenn Sie nur leichte Meißel- oder Zerlegungsarbeiten ausführen möchten, stellen Sie den Schalter auf die Position "Hämmern".	
Mit dieser Schalter- position wählen Sie den Meißelwinkel	

⚠️ WARNUNG: Der Betriebsartenwahlschalter kann nur im Stillstand betätigt werden..

⚠️ WARNUNG: Berühren Sie das Aluminiumgehäuse nicht, wenn der Bohrer länger Zeit verwendet wird.

WARTUNG

Ziehen Sie den Stecker aus der Steckdose, bevor Sie Einstellungen, Reparaturen oder Wartungen vornehmen.

Ihre Elektrowerkzeuge erfordern keine zusätzliche Schmierung oder Wartung. Das Elektrowerkzeug enthält keine vom Benutzer zu wartenden Teile. Verwenden Sie zum Reinigen von Elektrowerkzeugen niemals Wasser oder chemische Reinigungsmittel. Mit einem trockenen Tuch abwischen. Lagern Sie Ihr Elektrowerkzeug immer an einem trockenen Ort. Halten Sie die Lüftungsschlitze des Motors sauber. Halten Sie alle Arbeitskontrollen

staubfrei.

Wenn das Netzkabel beschädigt ist, muss es vom Hersteller, seinem Kundendienst oder einer ähnlich qualifizierten Person ausgetauscht werden, um Gefahren zu vermeiden.

UMWELTSCHUTZ

 Elektroprodukte dürfen nicht mit dem normalen Haushaltsmüll entsorgt werden, sondern sollten nach Möglichkeit zu einer Recyclingstelle gebracht werden. Ihre zuständigen Behörden oder Ihr Fachhändler geben Ihnen hierzu gerne Auskunft.

KONFORMITÄTSEK-LÄRUNG

Wir,
Positec Germany GmbH
Grüner Weg 10, 50825 Cologne, Germany

erklären hiermit, dass unser Produkt Beschreibung **Elektrischer Hammer** Typ **KUX12P (X12P- Bezeichnung der Maschine, Repräsentant Bohrerhammer)** Funktionen **Hämmern verschiedener Materialien**

Den Bestimmungen der folgenden Richtlinien entspricht: **2006/42/EC, 2011/65/EU&(EU)2015/863, 2014/30/EU**

Die betroffene benannte Stelle Nennen: **Société Nationale de Certification et d'Homologation**
Anschrift: **BP 23 L-5201 Sandweiler**

Werte nach **EN 60745-1, EN 60745-2-6, EN 55014-1, EN 55014-2, EN 61000-3-2, EN 61000-3-3**

Zur Kompilierung der technischen Datei ermächtigte Person,

Name Marcel Filz
Adresse Positec Germany GmbH Grüner Weg 10, 50825 Cologne, Germany



2020/07/29
Allen Ding
Stellvertretender Cheffingenieur,
Prüfung und Zertifizierung
Positec Technology (China) Co., Ltd
18, Dongwang Road, Suzhou Industrial
Park, Jiangsu 215123, P. R. China

NOTICE ORIGINALE AVERTISSEMENTS GÉNÉRAUX DE SÉCURITÉ POUR L'OUTIL

 **AVERTISSEMENT** Lire tous les avertissements de sécurité et toutes les instructions. Ne pas suivre les avertissements et instructions peut donner lieu à un choc électrique, un incendie et/ou une blessure sérieuse.

Conserver tous les avertissements et toutes les instructions pour pouvoir s'y reporter ultérieurement.

Le terme «outil» dans les avertissements fait référence à votre outil électrique alimenté par le secteur (avec cordon d'alimentation) ou votre outil fonctionnant sur batterie (sans cordon d'alimentation).

1) SÉCURITÉ DE LA ZONE DE TRAVAIL

- a) **Conserver la zone de travail propre et bien éclairée.** Les zones en désordre ou sombres sont propices aux accidents.
- b) **Ne pas faire fonctionner les outils électriques en atmosphère explosive, par exemple en présence de liquides inflammables, de gaz ou de poussières.** Les outils électriques produisent des étincelles qui peuvent enflammer les poussières ou les fumées.
- c) **Maintenir les enfants et les personnes présentes à l'écart pendant l'utilisation de l'outil.** Les distractions peuvent vous faire perdre le contrôle de l'outil.

2) SÉCURITÉ ÉLECTRIQUE

- a) **Il faut que les fiches de l'outil électrique soient adaptées au socle. Ne jamais modifier la fiche de quelque façon que ce soit. Ne pas utiliser d'adaptateurs avec des outils à branchement de terre.** Des fiches non modifiées et des socles adaptés réduiront le risque de choc électrique.
- b) **Éviter tout contact du corps avec des surfaces reliées à la terre telles que les tuyaux, les radiateurs, les cuisinières et les réfrigérateurs.** Il existe un risque accru de choc électrique si votre corps est relié à la terre.
- c) **Ne pas exposer les outils à la pluie ou à des conditions humides.** La pénétration d'eau à l'intérieur d'un outil augmentera le risque de choc électrique.
- d) **Ne pas maltraiter le cordon. Ne jamais utiliser le cordon pour porter, tirer ou débrancher l'outil. Maintenir le cordon à l'écart de la chaleur, du lubrifiant, des arêtes ou des parties en mouvement.** Des cordons endommagés ou emmêlés augmentent le risque de choc électrique.
- e) **Lorsqu'on utilise un outil à l'extérieur, utiliser un prolongateur adapté à l'utilisation extérieure.** L'utilisation d'un cordon adapté à l'utilisation extérieure réduit le risque de choc électrique.
- f) **Si l'usage d'un outil dans un emplacement humide est inévitable, utiliser une alimentation protégée par un dispositif à**

courant différentiel résiduel (DDR). L'usage d'un DDR réduit le risque de choc électrique.

3) SÉCURITÉ DES PERSONNES

- a) **Restez vigilant, regardez ce que vous êtes en train de faire et faites preuve de bon sens dans votre utilisation de l'outil. Ne pas utiliser un outil lorsque vous êtes fatigué ou sous l'emprise de drogues, d'alcool ou de médicaments.** Un moment d'inattention au cours de l'utilisation d'un outil peut entraîner des blessures graves.
- b) **Utiliser un équipement de sécurité. Toujours porter une protection pour les yeux.** Les équipements de sécurité tels que les masques contre les poussières, les chaussures de sécurité antidérapantes, les casques ou les protections acoustiques utilisés dans les conditions appropriées réduiront le risque de blessures.
- c) **Éviter tout démarrage intempestif. S'assurer que l'interrupteur est en position arrêté avant de brancher l'outil au secteur et/ou au bloc de batteries, de le ramasser ou de le porter.** Porter les outils en ayant le doigt sur l'interrupteur ou brancher des outils dont l'interrupteur est en position marche est source d'accidents.
- d) **Retirer toute clé de réglage avant de mettre l'outil en marche.** Une clé laissée fixée sur une partie tournante de l'outil peut entraîner des blessures.
- e) **Ne pas se précipiter. Garder une position et un équilibre adaptés à tout moment.** Cela permet un meilleur contrôle de l'outil dans des situations inattendues.
- f) **S'habiller de manière adaptée. Ne pas porter de vêtements amples ou de bijoux. Garder les cheveux, les vêtements et les gants à distance des parties en mouvement.** Des vêtements amples, des bijoux ou les cheveux longs peuvent être attrapés par des parties en mouvement.
- g) **Si des dispositifs sont fournis pour le raccordement d'équipements pour l'extraction et la récupération des poussières, s'assurer qu'ils sont connectés et correctement utilisés.** Utiliser des collecteurs de poussière peut réduire les risques dus aux poussières.
- 4) **UTILISATION ET ENTRETIEN DE L'OUTIL**
 - a) **Ne pas forcer l'outil. Utiliser l'outil adapté à votre application.** L'outil adapté réalisera mieux le travail et de manière plus sûre au régime pour lequel il a été construit.
 - b) **Ne pas utiliser l'outil si l'interrupteur ne permet pas de passer de l'état de marche à celui d'arrêt et vice versa.** Tout outil qui ne peut pas être commandé par l'interrupteur est dangereux et doit être réparé.
 - c) **Débrancher la fiche de la source d'alimentation secteur et/ou le bloc de batteries de l'outil avant tout réglage, changement d'accessoires ou avant de ranger l'outil.** De telles mesures de sécurité préventives réduisent le risque de démarrage accidentel de l'outil.
 - d) **Conserver les outils à l'arrêt hors de la portée des enfants et ne pas permettre à des personnes ne connaissant pas l'outil ou les**

présentes instructions de le faire fonctionner.

Les outils sont dangereux entre les

- e) **Observer la maintenance de l'outil. Vérifier qu'il n'y a pas de mauvais alignement ou de blocage des parties mobiles, des pièces cassées ou toute autre condition pouvant affecter le fonctionnement de l'outil.** *En cas de dommages, faire réparer l'outil avant de l'utiliser. De nombreux accidents sont dus à des outils mal entretenus.*
- f) **Garder affûtés et propres les outils permettant de couper.** *Des outils destinés à couper correctement entretenus avec des pièces coupantes tranchantes sont moins susceptibles de rester bloqués et sont plus faciles à contrôler.*
- g) **Utiliser l'outil, les accessoires et les lames etc., conformément à ces instructions, en tenant compte des conditions de travail et du travail à réaliser.** *L'utilisation de l'outil pour des opérations différentes de celles prévues pourrait donner lieu à des situations dangereuses.*

5) MAINTENANCE ET ENTRETIEN

- a) **Faire entretenir l'outil par un réparateur qualifié utilisant uniquement des pièces de rechange identiques.** *Cela assurera le maintien de la sécurité de l'outil.*



AVERTISSEMENTS DE SÉCURITÉ POUR LES MARTEAUX





- Porter une protection pour les oreilles.** *L'exposition au bruit peut causer une perte d'audition.*
- Veillez utiliser les poignées auxiliaires fournies avec l'outil.** *La perte de contrôle peut engendrer des blessures.*
- Tenir l'outil par ses surfaces antidérapantes et isolées si l'outil de coupe risque d'entrer en contact avec des câbles cachés.** *L'entrée en contact avec un câble sous tension rendra les parties en métal de l'outil également sous tension et l'utilisateur pourrait recevoir une décharge électrique.*

RÈGLES DE SÉCURITÉ SUPPLÉMENTAIRES POUR LE MARTEAU

- Porter un masque contre la poussière.**

SYMBOLES

	Pour réduire le risque de blessure, l'utilisateur doit lire le mode d'emploi.
	Porter une protection pour les oreilles
	Porter une protection pour les yeux

	Porter un masque contre la poussière
	Avertissement
	Double isolation
	Les déchets d'équipements électriques et électroniques ne doivent pas être déposés avec les ordures ménagères. Ils doivent être collectés pour être recyclés dans des centres spécialisés. Consultez les autorités locales ou votre revendeur pour obtenir des renseignements sur l'organisation de la collecte.

LISTE DES COMPOSANTS

- INTERRUPTEUR MARCHÉ / ARRÊT AVEC CONTRÔLE DE VITESSE VARIABLE**
- BOUTON DE VERROUILLAGE DE L'INTERRUPTEUR**
- CONTRÔLE DE ROTATION AVANT ET ARRIÈRE**
- COMMUTATEUR DE SÉLECTION DU MODE DE FONCTION**
- POIGNÉE AUXILIAIRE**
- JAUGE DE PROFONDEUR RÉGLABLE**
- CAPUCHON DE PROTECTION CONTRE LA POUSSIÈRE**
- MANCHON DE VERROUILLAGE DU PORTE-OUTIL**
- BOUTON DE DÉVERROUILLAGE (VOIR FIG.C)**

Les accessoires reproduits ou décrits ne sont pas tous compris avec le modèle standard livré.

CARACTÉRISTIQUES TECHNIQUES

Type **KUX12P (X12P-désignation des machines, représentatif du marteau)**

Tension	230-240V-50Hz
Puissance	850W
Vitesse à vide	1300/min
Cadence de frappe nominale	5500bpm
Energie d'impact	3.0J

Capacité de perçage maximale	Béton	26mm
	Acier	13mm
	Bois	30mm
Double isolation		 //
Masse de la machine		2.8kg

INFORMATIONS SUR LE BRUIT

Une pression acoustique pondérée	L_{pA} :89.9dB(A)
Une puissance sonore pondérée	L_{pA^*} :101.9dB(A)
K_{pA} & K_{WA}	3.0dB(A)
Portez une protection auditive.	

INFORMATIONS SUR LES VIBRATIONS

Valeurs totales de vibration (somme vectorielle triax) déterminées conformément à EN 60745:

Description du mode	Valeur d'émission vibratoire	Incertitude K
Forage au marteau dans le béton	$a_{h,HD}=7,685m/s^2$	$K=1.5 m/s^2$
Burinage	$a_{h,Ched}=14,236m/s^2$	$K=1.5 m/s^2$

Il est possible d'utiliser la valeur totale déclarée des vibrations pour comparer cet outil à un autre outil, et il est aussi possible d'utiliser cette valeur pour une appréciation préliminaire de l'exposition.

AVERTISSEMENT: La valeur d'émission de vibrations pendant l'utilisation réelle de l'outil électrique peut différer de la valeur déclarée selon la manière dont l'outil est utilisé, selon les exemples suivants et d'autres variations sur la manière dont l'outil est utilisé:

Comment l'outil est utilisé et quels matériaux sont coupés ou percés.

L'outil est en bon état et bien entretenu.

L'utilisation du bon accessoire pour l'outil et l'assurance qu'il est affûté et en bon état.

La bonne tenue des poignées et, le cas échéant, les accessoires anti-vibrations utilisés.

L'outil est utilisé comme prévu dans sa conception et dans le présent mode d'emploi.

Cet outil peut causer un syndrome des vibrations main-bras s'il n'est pas correctement géré.



AVERTISSEMENT: Pour être précise, une évaluation du niveau d'exposition en conditions réelles d'utilisation doit également tenir compte de toutes les parties du cycle d'utilisation telles que les moments où l'outil est éteint, et ceux où il fonctionne au ralenti mais ne réalise pas réellement de tâche. Ceci peut réduire de manière significative le niveau d'exposition et la durée d'utilisation totale.

Afin de minimiser le risque d'exposition aux vibrations : Utilisez TOUJOURS des burins, des forets et des lames affûtées.

Entretenez cet outil de manière conforme au mode d'emploi et maintenez-le lubrifié (le cas échéant).

Si l'outil doit être utilisé régulièrement, investissez dans des accessoires anti-vibrations.

Planifiez votre travail pour étaler l'utilisation des outils à forte vibration sur plusieurs jours.

ACCESSOIRES

Poignée auxiliaire	1
Jauge de profondeur	1

Nous recommandons d'acheter tous les accessoires dans le magasin d'acquisition de la machine. Pour plus d'informations, se référer à l'emballage des accessoires. Le personnel du magasin est également là pour vous conseiller.

MODE D'EMPLOI



REMARQUE: Avant d'utiliser l'outil, lisez attentivement le manuel d'utilisation.

1. INTERRUPTEUR MARCHÉ / ARRÊT AVEC COMMANDE DE VITESSE VARIABLE

Appuyez pour démarrer et relâchez pour arrêter votre outil. Cet outil possède un interrupteur à vitesse variable (1) qui offre des vitesses plus élevées avec une pression de déclenchement accrue - la vitesse est contrôlée en faisant varier la pression appliquée à l'interrupteur. (Voir Fig.A)

2. BOUTON DE VERROUILLAGE DE L'INTERRUPTEUR

Appuyez sur l'interrupteur marche / arrêt (1), puis sur le bouton de verrouillage (2) (voir Fig.A), relâchez d'abord l'interrupteur marche / arrêt et le bouton de verrouillage ensuite. Votre interrupteur est maintenant verrouillé pour une utilisation continue. Pour éteindre votre outil, appuyez et relâchez simplement l'interrupteur marche / arrêt.

3. POIGNÉE AUXILIAIRE

Faites glisser la poignée sur la perceuse et tournez-la jusqu'à la position de travail souhaitée. Pour serrer la poignée auxiliaire, tournez la poignée dans le sens des aiguilles d'une montre. Pour desserrer la poignée auxiliaire, tournez la poignée dans le sens inverse des aiguilles d'une montre. (Voir Fig.B)



AVERTISSEMENT: Utilisez toujours la poignée auxiliaire.

4. CONTRÔLE AVANT ET INVERSE DE LA ROTATION

Avec le foret pointé loin de vous, poussez le levier avant / arrière (3) vers la gauche "←" pour une rotation vers l'avant. Poussez le levier de marche avant / arrière (3) vers la droite pour une rotation vers arrière "→".





 **AVERTISSEMENT : Ne changez jamais le sens de rotation lorsque l'outil tourne, attendez qu'il soit arrêté.**

5. JAUGE DE PROFONDEUR AJUSTABLE

Insérez le foret dans le mandrin. Desserrez la butée de profondeur en tournant la poignée dans le sens inverse des aiguilles d'une montre. Faites glisser la jauge de profondeur jusqu'à ce que la distance entre son extrémité et celle du foret soit égale à la profondeur du trou / de la vis que vous souhaitez faire. Serrez ensuite la jauge de profondeur en tournant la poignée dans le sens des aiguilles d'une montre.

6. SÉLECTION DU MODE DE FONCTION (Voir Fig.C)

Le fonctionnement de la boîte de vitesses pour chaque application est réglé à l'aide du sélecteur de mode de fonction (4). Pour passer d'une fonction à l'autre, appuyez sur le bouton de déverrouillage (9) et tournez le sélecteur vers le mode de fonctionnement souhaité.

Pour percer et percuter simultanément du béton ou de la maçonnerie, choisissez la position de Perçage par marteau.	
Pour le perçage dans l'acier, le bois et les plastiques, choisissez la position de Perçage rotatif.	
Pour un impact uniquement pour les applications d'écaillage léger, de burinage et de démolition, choisissez la position Marteau.	
Pour le réglage de la position de burinage, choisissez la position de l'angle de bit	

 **AVERTISSEMENT : Le sélecteur de mode de fonctionnement ne peut être actionné qu'à l'arrêt de la machine.**

 **AVERTISSEMENT : Une utilisation prolongée fera chauffer le boîtier en aluminium, ne le touchez pas.**

ENTRETIEN

Retirer la fiche de la prise avant de procéder à un réglage, une réparation ou un entretien.

Il n'y a pas de pièces réparables par l'utilisateur dans cet outil. Ne jamais utiliser d'eau ou de nettoyants chimiques pour nettoyer l'outil. Nettoyer avec un chiffon sec. Toujours conserver l'outil motorisé dans un endroit sec. Maintenir les fentes de ventilation du moteur propres. Empêcher que les commandes de

marche soient couvertes de sciure. Il est normal que des étincelles soient visibles dans les fentes de ventilation, cela n'endommagera pas l'outil motorisé. Si l'alimentation est endommagée, elle doit être remplacée par le fabricant, son agent de maintenance ou une personne qualifiée de façon similaire, afin d'éviter tout danger.

PROTECTION DE L'ENVIRONNEMENT

 Les déchets d'équipements électriques et électroniques ne doivent pas être déposés avec les ordures ménagères. Ils doivent être collectés pour être recyclés dans des centres spécialisés. Consultez les autorités locales ou votre revendeur pour obtenir des renseignements sur l'organisation de la collecte.

DÉCLARATION DE CONFORMITÉ

Nous,
Positec Germany GmbH
Grüner Weg 10, 50825 Cologne, Germany

Déclarons ce produit
Description **Marteau électrique**
Type **KUX12P (X12P-désignation des machines, représentative pour marteau)**
Fonction **Martelage de divers matériaux**

Conforme aux directives suivantes:
2006/42/EC,
2011/65/EU&(EU)2015/863,
2014/30/EU

L'organisme impliqué notifié
Nom : **Société Nationale de Certification et d'Homologation**
Adresse: **BP 23 L-5201 Sandweiler**

Et conforme aux normes :
EN 60745-1, EN 60745-2-6,
EN 55014-1, EN 55014-2,
EN 61000-3-2, EN 61000-3-3

La personne autorisée à compiler le dossier technique,
Nom Marcel Filz
Adresse Positec Germany GmbH
Grüner Weg 10, 50825 Cologne, Germany

2020/07/29
Allen Ding
Ingénieur en chef adjoint, Essais & Certification
Positec Technology (China) Co., Ltd
18, Dongwang Road, Suzhou Industrial
Park, Jiangsu 215123, P. R. China

ISTRUZIONI ORIGINALI AVVISI GENERALI PER LA SICUREZZA DEGLI UTENSILI A MOTORE

 **ATTENZIONE! È assolutamente necessario leggere attentamente tutte le istruzioni.**

Eventuali errori nell'adempimento delle istruzioni qui di seguito riportate potranno causare scosse elettriche, incendi e/o lesioni gravi.

Conservare tutti gli avvisi e le istruzioni per poterle consultare quando necessario.

Il termine qui di seguito utilizzato «utensile elettrico» si riferisce ad utensili elettrici alimentati dalla rete (con linea di allacciamento), nonché ad utensili elettrici alimentati a pile (senza linea di allacciamento).

1) POSTO DI LAVORO

- a) **Mantenere pulito ed ordinato il posto di lavoro.** Il disordine e le zone di lavoro non illuminate possono essere fonte di incidenti.
- b) **Evitare d'impiegare l'utensile in ambienti soggetti al rischio di esplosioni nei quali si trovino liquidi, gas o polveri infiammabili.** Gli utensili elettrici producono scintille che possono far infiammare la polvere o i gas.
- c) **Mantenere lontani i bambini ed altre persone durante l'impiego dell'utensile elettrico.** Eventuali distrazioni potranno comportare la perdita del controllo sull'utensile.

2) SICUREZZA ELETTRICA

- a) **La spina per la presa di corrente dovrà essere adatta alla presa. Evitare assolutamente di apportare modifiche alla spina. Non impiegare spine adattatrici assieme ad utensili con collegamento a terra.** Le spine non modificate e le prese adatte allo scopo riducono il rischio di scosse elettriche.
- b) **Evitare il contatto fisico con superfici collegate a terra, come tubi, riscaldamenti, cucine elettriche e frigoriferi.** Sussiste un maggior rischio di scosse elettriche nel momento in cui il corpo è messo a massa.
- c) **Custodire l'utensile al riparo dalla pioggia o dall'umidità.** L'eventuale infiltrazione di acqua in un utensile elettrico va ad aumentare il rischio d'insorgenza di scosse elettriche.
- d) **Non usare il cavo per scopi diversi da quelli previsti al fine di trasportare o appendere l'apparecchio, oppure di togliere la spina dalla presa di corrente.** Mantenere l'utensile al riparo da fonti di calore, dall'olio, dagli spigolosi da parti di strumenti in movimento. I cavi danneggiati o aggrovigliati aumentano il rischio d'insorgenza di scosse elettriche.
- e) **Qualora si voglia usare l'utensile all'aperto, impiegare solo ed esclusivamente cavi di prolunga omologati per l'impiego all'esterno.** L'uso di un cavo di prolunga omologato per l'impiego all'esterno riduce il rischio d'insorgenza di scosse elettriche.
- f) **Se si deve utilizzare l'utensile a motore in un luogo umido, utilizzare una fonte di alimentazione con protezione a corrente**

residua. L'uso di un dispositivo a corrente residua riduce il rischio di folgorazioni elettriche.

3) SICUREZZA DELLE PERSONE

- a) **È importante concentrarsi su ciò che si sta facendo e a maneggiare con giudizio l'utensile elettrico durante le operazioni di lavoro.** Non utilizzare l'utensile in caso di stanchezza o sotto l'effetto di droghe, bevande alcoliche e medicinali. Un attimo di distrazione durante l'uso dell'utensile potrà causare lesioni gravi.
 - b) **Indossare sempre equipaggiamento protettivo individuale, nonché guanti protettivi.** Se si avrà cura d'indossare equipaggiamento protettivo individuale come la maschera antipolvere, la calzatura antidrucciolabile di sicurezza, il casco protettivo o la protezione dell'udito, a seconda dell'impiego previsto per l'utensile elettrico, si potrà ridurre il rischio di ferite.
 - c) **Evitare avviamenti involontari. Controllare che l'interruttore sia nella posizione off prima di effettuare il collegamento a una sorgente di alimentazione/batteria, e prima di sollevare o trasportare l'utensile.** Il fatto di tenere il dito sopra all'interruttore o di collegare l'utensile acceso all'alimentazione di corrente potrà essere causa di incidenti.
 - d) **Togliere gli attrezzi di regolazione o la chiave inglese prima di accendere l'utensile.** Un utensile o una chiave inglese che si trovino in una parte di strumento in rotazione potranno causare lesioni.
 - e) **È importante non sopravvalutarsi. Avere curati mettersi in posizione sicura e di mantenere l'equilibrio.** In tale maniera sarà possibile controllare meglio l'apparecchio in situazioni inaspettate.
 - f) **Indossare vestiti adeguati. Evitare di indossare vestiti lenti o gioielli. Tenere i capelli, i vestiti ed i guanti lontani da pezzi in movimento.** Vestiti lenti, gioielli o capelli lunghi potranno impigliarsi in pezzi in movimento.
 - g) **Se sussiste la possibilità di montare dispositivi di aspirazione o di captazione della polvere, assicurarsi che gli stessi siano stati installati correttamente e vengano utilizzati senza errori.** L'impiego dei suddetti dispositivi diminuisce il pericolo rappresentato dalla polvere.
- ## 4) MANEGGIO ED IMPIEGO ACCURATO DI UTENSILI ELETTRICI
- a) **Non sovraccaricare l'utensile. Impiegare l'utensile elettrico adatto per sbrigare il lavoro.** Utilizzando l'utensile elettrico adatto si potrà lavorare meglio e con maggior sicurezza nell'ambito della gamma di potenza indicata.
 - b) **Non utilizzare utensili elettrici con interruttori difettosi.** Un utensile elettrico che non si può più accendere o spegnere è pericoloso e dovrà essere riparato.
 - c) **Scollegare la spina dalla sorgente di alimentazione e/o la batteria dall'utensile prima di effettuare regolazione, cambiare accessori, o riporre gli utensili a motore.** Tale precauzione eviterà che l'apparecchio possa essere messo in funzione inavvertitamente.
 - d) **Custodire gli utensili elettrici non utilizzati**

al di fuori della portata dei bambini. Non fare usare l'apparecchio a persone che non sono abituate ad usarlo o che non abbiano letto le presenti istruzioni. Gli utensili elettrici sono pericolosi se utilizzati da persone inesperte.

e) **Effettuare accuratamente la manutenzione dell'apparecchio. Verificare che le parti mobili dello strumento funzionino perfettamente e non s'inceppino, che non ci siano pezzi rotti o danneggiati al punto tale da limitare la funzione dell'apparecchio stesso. Far riparare le parti danneggiate prima d'impiegare l'apparecchio. Numerosi incidenti vengono causati da utensili elettrici la cui manutenzione è stata effettuata poco accuratamente.**

f) **Mantenere affilati e puliti gli utensili da taglio. Gli utensili da taglio curati con particolare attenzione e con taglienti affilati s'inceppano meno frequentemente e sono più facili da condurre.**

g) **Utilizzare utensili elettrici, accessori, attrezzi, ecc. in conformità con le presenti istruzioni e secondo quanto previsto per questo tipo specifico di apparecchio. Osservare le condizioni di lavoro ed il lavoro da eseguirsi durante l'impiego. L'impiego di utensili elettrici per usi diversi da quelli consentiti potrà dar luogo a situazioni di pericolo.**

5) ASSISTENZA

a) **Fare riparare l'apparecchio solo ed esclusivamente da personale specializzato e solo impiegando pezzi di ricambio originali. In tale maniera potrà essere salvaguardata la sicurezza dell'apparecchio.**

INDICAZIONI DI SICUREZZA PER MARTELLI

- 1. Indossare protezione per le orecchie.**
L'esposizione al rumore può provocare la perdita dell'udito.
- 2. Usare le impugnature ausiliarie fornite in dotazione all'attrezzo.** *La perdita di controllo può provocare lesioni personali.*
- 3. Afferrare lo strumento per le apposite maniglie quando si eseguono operazioni durante le quali l'attrezzo potrebbe entrare in contatto con cavi nascosti.** *Il contatto con cavi elettrici in tensione espone l'operatore al rischio di scosse elettriche.*







AGGIUNTIVE REGOLE DI SICUREZZA PER IL MARTELLO

- 1. Indossare una mascherina antipolvere.**

SIMBOLI



Per ridurre il rischio di lesioni, l'utente deve leggere il manuale di istruzioni

	Indossare protezione per le orecchie
	Indossare protezione per gli occhi
	Indossare una mascherina antipolvere
	Attenzione
	Doppio isolamento
	I prodotti elettrici non possono essere gettati tra i rifiuti domestici. L'apparecchio da rottamare deve essere portato al centro di riciclaggio per un corretto trattamento. Controllare con le autorità locali o con il rivenditore per localizzare il centro di riciclaggio più vicino.

ELEMENTI DELL'APPARECCHIO

- 1. INTERRUTTORE ON/OFF PER CONTROLLO DELLA VELOCITÀ VARIABILE**
- 2. PULSANTE INTERRUTTORE DI BLOCCO**
- 3. CONTROLLO DELLA ROTAZIONE IN AVANTI E INDIETRO**
- 4. INTERRUTTORE PER SELEZIONARE LA MODALITÀ OPERATIVA**
- 5. IMPUGNATURA AUSILIARIA**
- 6. PROFONDIMETRO REGOLABILE**
- 7. TAPPO ANTIPOLVERE**
- 8. MANICA DI BLOCCAGGIO DEL PORTAUT-ENSI**
- 9. PULSANTE DI SBLOCCO (VEDI FIG.C)**

Accessori illustrati o descritti non fanno necessariamente parte del volume di consegna.

DATI TECNICI

Codice **KUX12P (X12P-denominazione del macchinario, rappresentante del martello)**

Voltaggio	230-240V-50Hz
Potenza	850W

Velocità nominale a vuoto	1300/min	
Velocità impatto	5500bpm	
Energia di impatto	3.0J	
Capacità massima di forare	Muratura	26mm
	Acciaio	13mm
	Legna	30mm
Doppio isolamento	 //II	
Peso	2.8kg	

INFORMAZIONI SUL RUMORE

Pressione sonora ponderata	L_{pA} :89.9dB(A)
potenza sonora ponderata	L_{pA} :101.9dB(A)
K_{pA} & K_{WA}	3.0dB(A)
Indossare cuffie antirumore.	

INFORMAZIONI SULLE VIBRAZIONI

Valore totale di vibrazione (somma vettoriale triassiale) determinati secondo EN 60745:

Descrizione della modalità	Valore di emissione delle vibrazioni	Incertezza K
Martello fora nel calcestruzzo	$a_{h,HD}=7,685m/s^2$	$K=1.5 m/s^2$
Scalpellatura	$a_{h,Chreq}=14,236m/s^2$	$K=1.5 m/s^2$

Il valore totale dichiarato delle vibrazioni può essere utilizzato per confrontare un utensile con un altro e in una valutazione di esposizione preliminare.

AVVERTENZA: Il valore delle vibrazioni emesse durante il reale utilizzo dello strumento può differire dal valore dichiarato in base ai modi con cui viene usato lo strumento, ai seguenti esempi e ad altre variabili:

Come viene usato l'apparecchio e i materiali tagliati o forati.

Le condizioni e la buona manutenzione dello strumento. L'uso dell'accessorio corretto per il taglio e la sua affilatura, nonché le sue buone condizioni.

La stretta sull'impugnatura e l'eventuale utilizzo di accessori antivibrazione.

L'adeguatezza dell'utilizzo dell'utensile rispetto a quanto previsto.

Questo strumento potrebbe causare la sindrome da vibrazioni mano-braccio se il suo utilizzo non viene gestito correttamente.



AVVERTENZA: Per essere precisi, una stima del livello di esposizione nelle attuali condizioni di utilizzo dovrebbe anche tenere conto di tutte le parti del ciclo operativo, come le volte in cui lo strumento viene spento e il tempo in cui viene lasciato girare a vuoto senza realmente fare il suo lavoro. Questo potrebbe ridurre significativamente il livello di esposizione sul periodo di lavoro totale:

Un aiuto a minimizzare il proprio rischio di esposizione alle vibrazioni.

USARE sempre scalpelli, trapani e lame affilati.

Conservare questo strumento sempre in conformità a queste istruzioni e mantenerlo ben lubrificato (dove appropriato).

Se lo strumento deve essere usato regolarmente, investire in accessori antivibrazione.

Pianificare il programma di lavoro in modo da suddividere i lavori che implicano le maggiori vibrazioni nell'arco di più giorni.

ACCESSORI

Impugnatura ausiliaria	1
Profondimetro	1

Si raccomanda di acquistare tutti gli accessori nello stesso negozio in cui è stato acquistato l'attrezzo. Fare riferimento alla sezione "Consigli sul funzionamento del trapano" di questo manuale oppure alla confezione degli accessori per altri dettagli. Il personale del negozio può aiutarvi e consigliarvi.

ISTRUZIONI D'USO



NOTA: Prima di utilizzare l'utensile, leggere attentamente il manuale di istruzioni.

1. INTERRUOTTORE ON/OFF PER CONTROLLO DELLA VELOCITÀ VARIABILE

PPremere per avviare e rilasciare per arrestare l'utensile. Quest'utensile ha un interruttore a velocità variabile (1) che offre velocità più elevate con una maggiore pressione di scatenare - la velocità viene controllata dalla varia pressione applicata all'interruttore. (Vedi Fig.A)

2. PULSANTE INTERRUOTTORE DI BLOCCO

Premere l'interruttore on/off (1), quindi il pulsante di blocco (2) (vedere la figura A) rilasciare prima l'interruttore on/off e il pulsante di blocco secondo. Il tuo interruttore è ora bloccato per un utilizzo continuo. Per spegnere l'utensile, basta premere e rilasciare l'interruttore on/off.

3. IMPUGNATURA AUSILIARIA

Far scorrere l'impugnatura sul trapano e ruotarla nella posizione lavorativa desiderata. Per bloccare l'impugnatura ausiliaria, ruotarla in senso orario. Per allentare l'impugnatura ausiliaria, ruotarla in senso antiorario. (Vedi Fig. B)



AVVERTIMENTO: Utilizzare sempre l'impugnatura ausiliaria.

4. CONTROLLO DELLA ROTAZIONE IN AVANTI E INDIETRO

Quando il trapano punta lontano da te, spingere la

leva in avanti / indietro (3) verso sinistra “←” per la rotazione in avanti. Spingere la leva in avanti / indietro (3) verso destra per la rotazione indietro “→”.

AVVERTENZA: Non cambiare mai il senso di rotazione mentre sta ruotando, attendere fino a quando si arresta.

5. PROFONDIMETRO REGOLABILE

Inserire il pezzo del trapano nel mandrino. Ruotare l'impugnatura in senso antiorario per allentare l'arresto di profondità. Far scorrere il profondimetro finché la distanza tra il profondimetro e il pezzo del trapano è uguale alla profondità desiderata del foro/vite. Quindi ruotare l'impugnatura in senso orario per bloccare il profondimetro.

6. SELEZIONE DELLA MODALITÀ OPERATIVA (VEDI FIG.C)

Il cambio per ciascuna applicazione è impostato l'interruttore per selezionare la modalità operativa (4). Per cambiare la funzione, premere il pulsante di sblocco (9) e ruotare l'interruttore per selezionare sulla modalità operativa desiderata.

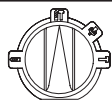
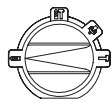
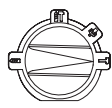
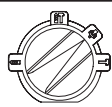
Per foratura e impatti simultanei di calcestruzzo o muratura, selezionare la posizione di foratura del martello.	
Per la foratura di acciaio, legno e plastica, selezionare la posizione di foratura rotante.	
Solo per impatto - per applicazioni di leggera spezzatura, scalpello e demolizione, selezionare la posizione del martello.	
Per la regolazione della posizione di scalpello, selezionare la posizione dell'angolo del pezzo	

AVVERTENZA: Si può avviare l'interruttore per selezionare la modalità operativa solo quando si arresta.

AVVERTENZA: L'uso prolungato farà surriscaldare l'alloggiamento in alluminio, si prega di non toccarlo.

MANUTENZIONE

Rimuovere la spina dalla presa di corrente prima di eseguire qualsiasi regolazione, riparazione o manutenzione.

Il tuo elettrotensile non richiede lubrificazione o manutenzione aggiuntiva. Non ci sono parti da riparare dall'utente nel tuo elettrotensile. Non utilizzare mai l'acqua o detergenti chimici per pulire il tuo elettrotensile. Pulirlo con un panno asciutto. Conservarlo sempre in un luogo asciutto. Mantenere pulite le fessure di ventilazione del motore. Mantenere tutti i controlli lavorativi senza di polvere. Se il cavo di alimentazione è rotto, darlo sostituire

dal produttore, dall'agente di servizio o da persone qualificate per evitare pericoli.

TUTELA AMBIENTALE

 I prodotti elettrici non possono essere gettati tra i rifiuti domestici. L'apparecchio da rottamare deve essere portato al centro di riciclaggio per un corretto trattamento. Controllare con le autorità locali o con il rivenditore per localizzare il centro di riciclaggio più vicino.

DICHIARAZIONE DI CONFORMITÀ

NOI
Positec Germany GmbH
Grüner Weg 10, 50825 Cologne, Germany

Dichiara che l'apparecchio,
Descrizione **Mantello elettrico**
Codice **KUX12P (X12P- denominazione del macchinario, rappresentante del mantello)**
Unzione **Martellarre vari materiali**

E' conforme alle seguenti direttive:
2006/42/EC,
2011/65/EU&(EU)2015/863,
2014/30/EU

Il corpo notificato interessato

Nome:
Société Nationale de Certification et d'Homologation
Indirizzo:
BP 23 L-5201 Sandweiler

Gli standard sono conformi a
EN 60745-1, EN 60745-2-6,
EN 55014-1, EN 55014-2,
EN 61000-3-2, EN 61000-3-3

La persona autorizzata a compilare il documento tecnico,

Nome **Marcel Filz**
Indirizzo **Positec Germany GmbH Grüner Weg 10, 50825 Cologne, Germany**



2020/07/29
Allen Ding
Capo ingegnere, test e certificazione
Positec Technology (China) Co., Ltd
18, Dongwang Road, Suzhou Industrial Park, Jiangsu 215123, P.R. China

MANUAL ORIGINAL ADVERTENCIA DE SEGURIDAD GENERALES SOBRE HERRAMIENTAS ELÉCTRICAS

 **¡ADVERTENCIA! Leer todas las instrucciones.** Si no se respetan las instrucciones, existe un riesgo de descargas eléctricas, de incendio y/o de graves heridas.

Conserve todas las advertencias e instrucciones para futuras consultas.

El término "herramienta eléctrica" en todas las advertencias siguientes corresponde a la herramienta eléctrica con o sin cable.

1) ZONA DE TRABAJO

- a) **Mantener su lugar de trabajo limpio y bien iluminado.** Bancos de trabajo desordenados y lugares oscuros invitan a los accidentes.
- b) **No utilizar herramientas eléctricas en atmósferas explosivas, como por ejemplo en presencia de líquidos inflamables, gases o polvo.** Las herramientas eléctricas crean chispas que pueden encender el polvo o los vapores.
- c) **Mantener alejados a los niños y visitantes mientras opera una herramienta eléctrica.** Las distracciones pueden hacerle perder el control.

2) SEGURIDAD ELÉCTRICA

- a) **No enchufes de la herramienta eléctrica deben encajar perfectamente en el tomacorriente. Nunca modificar el enchufe de ninguna manera.** No utilizar adaptadores con herramientas eléctricas conectadas a tierra. Los enchufes no modificados y los que encajan perfectamente en el tomacorriente reducirán el riesgo de descarga eléctrica.
- b) **Evitar el contacto del cuerpo con superficies conectadas a tierra tales como caños, radiadores, cocinas y heladeras.** Existe un riesgo creciente de descarga eléctrica si su cuerpo queda conectado a tierra.
- c) **No exponer las herramientas eléctricas a la lluvia y no guardar en lugares húmedos.** El agua que penetra en ellas aumentará el riesgo de una descarga eléctrica.
- d) **No abusar del cable. Nunca utilizar el cable para transportar, tirar o desenchufar la herramienta eléctrica. Mantener el cable alejado del calor, del aceite, de bordes agudos o piezas móviles.** Los cables dañados o enredados aumentan el riesgo de descarga eléctrica.
- e) **Cuando utilice su herramienta eléctrica al aire libre, emplear un prolongador apto para uso en exteriores.** El empleo de cables para uso al aire libre reduce el riesgo de descarga eléctrica.
- f) **Si es necesario utilizar la herramienta motorizada en un lugar muy húmedo, utilice una fuente de alimentación con dispositivo de corriente residual (RCD).** El uso de un RCD reduce el riesgo de descarga eléctrica.

3) SEGURIDAD PERSONAL

- a) **Mantenerse alerta, poner atención en lo que**

está haciendo y utilice el sentido común mientras opera una herramienta eléctrica. No emplear la herramienta cuando se encuentre cansado o bajo la influencia de drogas, alcohol o medicación. Un momento de falta de atención durante el manejo de herramientas eléctricas puede dar lugar a daños corporales serios.

- b) **Utilizar equipo de seguridad. Usar siempre protección ocular.** Equipo de seguridad como máscaras contra el polvo, zapatos antideslizantes de seguridad, sombrero o protección auditiva para condiciones apropiadas reducirá daños corporales.
 - c) **Evite el arranque accidental. Asegúrese de que el interruptor se encuentra desactivado antes de enchufar la máquina o colocar la batería, al tomar la herramienta o transportarla.** Transportar herramientas con el dedo en el interruptor o enchufar la herramienta cuando el interruptor está encendido invitan a los accidentes.
 - d) **Retire llaves de ajuste o llaves inglesas antes de poner la herramienta en funcionamiento.** Una llave que queda unida a una pieza móvil de la herramienta puede originar daños corporales.
 - e) **No extralimitarse. Mantenerse firme y con buen equilibrio en todo momento.** Esto permite un mejor control de la herramienta en situaciones inesperadas.
 - f) **Vestirse apropiadamente. No usar ropa suelta ni alhajas. Mantener su cabello, ropa y guantes alejados de las piezas móviles.** La ropa suelta, las alhajas o el cabello largo pueden ser atrapados por las piezas móviles.
 - g) **Si se proporcionan dispositivos para la extracción y recolección de polvo, asegurarse de que estos estén conectados y utilizados correctamente.** El uso de estos dispositivos puede reducir peligros relacionados con el polvo.
- ## 4) MANTENIMIENTO DE LA HERRAMIENTA MOTORIZADA
- a) **No forzar la herramienta eléctrica. Utilizar la herramienta eléctrica correcta para su aplicación.** La herramienta eléctrica correcta hará el trabajo mejor y más seguro a la velocidad para la cual fue diseñada.
 - b) **No utilizar la herramienta eléctrica si el interruptor no la enciende o apaga.** Cualquier herramienta eléctrica que no pueda ser controlada con el interruptor es peligrosa y debe ser reparada.
 - c) **Desconecte el enchufe de la toma eléctrica y/o la batería de la herramienta antes de realizar cualquier ajuste, cambiar un accesorio o guardar la herramienta.** Tales medidas de seguridad preventivas reducen el riesgo de arranque accidental de la herramienta.
 - d) **Mantener las herramientas eléctricas que no usa fuera del alcance de los niños y no permita que personas no familiarizadas con la herramienta o con estas instrucciones maneje la herramienta eléctrica.** Las herramientas eléctricas son peligrosas en manos de usuarios inexpertos.
 - e) **Revisar las herramientas eléctricas. Comprobar si hay desalineamiento o atascamiento de piezas móviles, rotura de piezas en general y cualquier otra condición**

que pueda afectar la operación normal de la herramienta. Si se verifican daños, recurra a un service calificado antes de volver a usar la herramienta. Las herramientas mal mantenidas causan muchos accidentes.

- f) **Mantener las piezas de corte limpias y afiladas.** Puesto que son menos probables de atascarse y más fáciles de controlar.
- g) **Utilizar la herramienta eléctrica, accesorios y brocas etc., de acuerdo con estas instrucciones y de la manera prevista para el tipo particular de herramienta eléctrica, teniendo en cuenta las condiciones de trabajo y el trabajo a ser realizado.** El uso de la herramienta eléctrica para otras operaciones distintas de lo previsto podría dar lugar a una situación peligrosa.

5) REPARACIÓN

- a) **Permitir que el mantenimiento de su herramienta eléctrica sea efectuado por una persona calificada usando solamente piezas de recambio idénticas.** Esto es primordial para mantener la seguridad de la herramienta eléctrica.



INSTRUCCIONES DE SEGURIDAD PARA MARTILLOS





- Utilice protección auditiva.** *Estar expuesto a altos niveles de ruido puede causar pérdida de audición.*
- Utilice las empuñaduras auxiliares suministradas con la herramienta.** *La pérdida de control puede causar lesiones personales.*
- Sostenga la herramienta por las empuñaduras aislantes cuando realice una operación donde la herramienta de corte puede entrar en contacto con cableado oculto.** *El contacto con un cable con corriente también hará que las partes expuestas del metal de la herramienta puedan transmitirle una descarga eléctrica.*

REGLAS DE SEGURIDAD ADICIONALES PARA EL MARTILLO

- Utilice una máscara antipolvo.**

SÍMBOLOS

	Para reducir el riesgo de lesión, lea el manual de instrucciones
	Utilice protección auditiva

	Utilizar protección ocular
	Utilizar una máscara antipolvo
	Doble aislamiento
	Advertencia
	Los residuos de aparatos eléctricos y electrónicos no deben depositarse en la basura doméstica. Se deben reciclar en las instalaciones especializadas. Consulte a las autoridades locales o el establecimiento para saber cómo reciclar estos productos.

LISTA DE COMPONENTES

- INTERRUPTOR DE ENCENDIDO/APAGADO CON CONTROL DE VELOCIDAD VARIABLE**
- BOTÓN DE BLOQUEO DEL INTERRUPTOR**
- CONTROL DE ROTACIÓN HACIA DELANTE Y HACIA DETRÁS**
- INTERRUPTOR PARA LA SELECCIÓN DE LOS MODOS DE FUNCIONAMIENTO**
- MANGO AUXILIAR**
- INDICADOR DE PROFUNDIDAD AJUSTABLE**
- TAPA DE PROTECCIÓN CONTRA EL POLVO**
- MANGUITO DE BLOQUEO DEL PORTAHERRAMIENTAS**
- BOTÓN DE DESBLOQUEO (CONSULTE LA FIG.C)**

Los accesorios ilustrados o descritos pueden no corresponder al material suministrado de serie con el aparato.

DATOS TÉCNICOS

Type **KUX12P (X12P-designación de la maquinaria, representativa del martillo)**

voltaje	230-240V-50Hz
Potencia de entrada	850W
Velocidad sin carga	1300/min
Impactos por minuto	5500bpm
Energía de impacto	3.0J

Capacidad de perforación máxima	Hormigón	26mm
	Acero	13mm
	Madera	30mm
Doble aislamiento		 //II
Peso de la máquina		2.8kg

INFORMACIÓN SOBRE EL RUIDO

Presión de sonido ponderada	L_{pA} : 89.9dB(A)
Potencia de sonido ponderada	L_{pA^*} : 101.9dB(A)
K_{pA} & K_{WA}	3.0dB(A)
Use protección para los oídos.	

INFORMACIÓN SOBRE LA VIBRACIÓN

Valores totales de vibración (suma vectorial triax) determinados según EN 60745:

Descripción del modo	Valor de emisión de vibración	Incertidumbre K
Perforación de los martillos en el hormigón	$a_{h,HD}=7,685m/s^2$	$K=1.5 m/s^2$
Cincelado	$a_{h,Cheq}=14,236m/s^2$	$K=1.5 m/s^2$

El nivel de vibraciones declarado puede utilizarse para realizar comparaciones entre herramientas y para la evaluación preliminar de la exposición.

ADVERTENCIA: El valor de emisión de vibraciones durante el uso de la herramienta podría ser distinto al valor declarado dependiendo de la forma en que se use la herramienta según las condiciones siguientes, y otras variaciones sobre el uso de la herramienta:

El modo de uso de la herramienta y los materiales que se cortan o perforan.

El estado general y las condiciones de mantenimiento de la herramienta

La utilización del accesorio correcto para la herramienta y su correcto mantenimiento afilado y en buenas condiciones.

La firme sujeción de las empuñaduras y la utilización de accesorios antivibración.

El uso de la herramienta conforme a su diseño y estas instrucciones.

Esta herramienta podría causar síndrome de vibración mano-brazo si no se utiliza correctamente.

ADVERTENCIA: Para conseguir una mayor precisión, debe tenerse en cuenta una estimación

del nivel de exposición en condiciones reales de todas las partes del ciclo de uso, como los tiempos durante los que la herramienta está apagada o el tiempo que está funcionando al ralentí sin realizar ningún trabajo. Esto podría reducir notablemente el nivel de exposición durante el periodo completo de trabajo.

Cómo minimizar el riesgo de exposición a la vibración.

Utilice SIEMPRE cinceles, brocas y cuchillas afiladas.

Mantenga esta herramienta de acuerdo con estas instrucciones y bien lubricada (si es necesario).

Si la herramienta se utiliza regularmente, invierta en accesorios antivibración.

Planifique su programa de trabajo para distribuir el uso de la herramienta a lo largo de varios días.

ACCESORIOS SUMINISTRADOS

Mango auxiliar	1
Medidor de profundidad	1

Recomendamos que adquiera todos sus accesorios en el mismo establecimiento donde compró la herramienta. Consulte los estuches de los accesorios para más detalles. El personal del establecimiento también puede ayudar y aconsejar.

INSTRUCCIONES



NOTA: Antes de utilizar la herramienta, lea atentamente el libro de instrucciones.

1. INTERRUPTOR DE ENCENDIDO/APAGADO CON CONTROL DE VELOCIDAD VARIABLE

Presione para iniciar y soltar para detener la herramienta. Esta herramienta tiene un interruptor de velocidad variable (1) que ofrece velocidades más altas con mayor presión de disparo - la velocidad se controla variando la presión aplicada al interruptor. (Véase la Fig.A)

2. BOTÓN DE BLOQUEO DEL INTERRUPTOR

Presione el interruptor de encendido/apagado (1) y luego el botón de bloqueo (2) (véase la Fig. A) suelte primero el interruptor de encendido/apagado y el botón de bloqueo en segundo lugar. El interruptor ahora está bloqueado para uso continuo. Para apagar la herramienta, simplemente presione y suelte el interruptor de encendido/apagado.

3. MANGO AUXILIAR

Deslice el mango sobre el taladro y gire a la posición de trabajo deseada. Para sujetar el mango auxiliar gira la manija en el mismo sentido que las agujas del reloj. Para aflojar el mango auxiliar, gire el mango en sentido contrario a las agujas del reloj. (Ver Fig. B)

ADVERTENCIA: Utilice siempre el asa auxiliar.

4. CONTROL DE ROTACIÓN HACIA DELANTE Y HACIA DETRÁS

Con el taladro apuntando lejos de usted, empuje la palanca hacia adelante / hacia atrás (3) hacia la

izquierda “ ← “ para la rotación hacia adelante. Empuje la palanca delantera/inversa (3) hacia la derecha para la rotación inversa “ → “.



⚠ ADVERTENCIA: Nunca cambie la dirección de rotación mientras la herramienta está girando, espere hasta que se haya detenido.

5. INDICADOR DE PROFUNDIDAD AJUSTABLE

Coloque la broca en el mandril. Afloje el tope de la profundidad girando el mango en sentido contrario a las agujas del reloj. Deslice el medidor de profundidad hasta que la distancia entre el extremo del medidor de profundidad y el extremo de la broca sea igual a la profundidad del agujero/tornillo que desea realizar. A continuación, sujete el medidor de profundidad girando la manija en el mismo sentido que las agujas del reloj.

6. SELECCION DEL MODO DE FUNCIONAMIENTO (VER FIG.C)

El funcionamiento de la caja de cambios para cada aplicación se establece con el interruptor de selección de modo de función (4). Para cambiar entre funciones, presione el botón de desbloqueo (9) y gire el selector al modo de funcionamiento deseado.

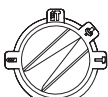
<p>Para la perforación simultánea y el impacto de hormigón o mampostería, elija la posición de perforación del martillo.</p>	
<p>Para taladrar en acero, madera y plásticos, elija la posición de perforación rotativa.</p>	
<p>Sólo para impactos - para aplicaciones de astillado ligero, cincelado y demolición, elija la posición martillo.</p>	
<p>Para ajustar la posición de cincelado, elija la posición del ángulo de bits</p>	

⚠ ADVERTENCIA: El selector de modo de funcionamiento sólo se puede accionar en el punto muerto.

⚠ ADVERTENCIA: El uso prolongado hará que la carcasa de aluminio se caliente, no tocar.

MANTENIMIENTO

Retire el enchufe de la toma de corriente antes de efectuar cualquier ajuste, reparación o mantenimiento.

Su herramienta eléctrica no requiere lubricación ni mantenimientos adicionales. No hay piezas reparables por el usuario en su herramienta eléctrica. Nunca use agua o limpiadores químicos para limpiar su herramienta eléctrica. Limpie con un paño seco. Guarde siempre su herramienta eléctrica en un lugar seco. Mantenga limpias las ranuras de ventilación del motor. Mantenga

todos los controles de trabajo libres de polvo. Si el cable de alimentación está dañado, debe ser sustituido por el fabricante, su agente de servicio o personas calificadas de manera similar para evitar un peligro.

PROTECCION AMBIENTAL

 Los residuos de aparatos eléctricos y electrónicos no deben depositarse en la basura doméstica. Se deben reciclar en las instalaciones especializadas. Consulte a las autoridades locales o el establecimiento para saber cómo reciclar estos productos.

DECLARACIÓN DE CONFORMIDAD

Los que reciben,
Positec Germany GmbH
Grüner Weg 10, 50825 Cologne, Germany

Declaran que el producto,
Descripción Martillo eléctrico
Modelo **KUX12P (X12P- designación de la maquinaria, representativa del martillo)**
Función **Martillado de diversos materiales**

Cumplir con las siguientes instrucciones,
2006/42/EC,
2011/65/EU&(EU)2015/863,
2014/30/EU

Institución designada involucrada
Firma **Société Nationale de Certification et d'Homologation**
Dirección **BP 23 L-5201 Sandweiler**

Las normas se ajustan a
EN 60745-1, EN 60745-2-6,
EN 55014-1, EN 55014-2,
EN 61000-3-2, EN 61000-3-3

La persona autorizada para compilar el expediente técnico,

Firma **Marcel Filz**
Dirección **Positec Germany GmbH**
Grüner Weg 10, 50825 Cologne, Germany



2020/07/29

Allen Ding
Ingeniero Jefe Adjunto, Pruebas & Certificación
Positec Technology (China) Co., Ltd
18, Dongwang Road, Suzhou Industrial Park,
Jiangsu 215123, P.R. China

MANUAL ORIGINAL AVISOS GERAIS DE SEGURANÇA DE FERRAMENTAS ELÉCTRICAS

 **ATENÇÃO!** Leia atentamente as seguintes instruções. A não observância destas instruções pode causar choque eléctrico, incêndio e/ou lesões graves.

Guarde estas instruções para referência futura.

Os termos “ferramenta eléctrica” utilizados em todos os avisos constantes destas instruções referem-se à sua ferramenta eléctrica accionada por corrente eléctrica (com cabo de alimentação) ou ferramenta eléctrica accionada por bateria (sem cabo de alimentação).

1) LOCAL DE TRABALHO

- a) **Mantenha o local de trabalho limpo e bem arrumado.** Áreas com pouca iluminação e desordenadas podem provocar acidentes.
- b) **Não utilize o aparelho em locais onde existam líquidos, gases ou poeiras inflamáveis e onde exista o risco de explosão.** As ferramentas eléctricas produzem faíscas que podem inflamar poeiras ou gases.
- c) **Mantenha as pessoas e particularmente as crianças afastadas da ferramenta eléctrica durante o seu funcionamento.** Qualquer distração pode fazê-lo perder o controlo do berbequim.

2) SEGURANÇA ELÉCTRICA

- a) **A ficha do berbequim deve encaixar bem na tomada de alimentação. Nunca modifique fichas, seja de que maneira for. Não utilize nenhuma ficha de adaptação com ferramentas eléctricas que tenham ligação à terra.** Fichas não modificadas e tomadas de corrente adequadas reduzem o risco de choque eléctrico
- b) **Evite o contacto do corpo com superfícies ligadas à terra como tubos, aquecedores, fogões e frigoríficos.** Existe um aumento do risco de choque eléctrico se o seu corpo estiver em contacto com a terra ou a massa.
- c) **Não exponha este equipamento à chuva ou humidade.** A infiltração de água num aparelho eléctrico aumenta o risco de choque eléctrico.
- d) **Não maltrate o cabo de alimentação. Nunca utilize o cabo para transportar, puxar ou desligar o aparelho da tomada de corrente.** Mantenha o cabo afastado de fontes de calor, óleos, arestas afiadas ou peças em movimento. Cabos danificados ou enredados aumentam o risco de choque eléctrico.
- e) **Quando trabalhar com uma ferramenta eléctrica ao ar livre, use um cabo de extensão adequado para utilização no exterior.** A utilização de um cabo adequado para uso exterior reduz o risco de choque eléctrico.
- f) **Se não puder evitar a utilização de uma ferramenta eléctrica num local húmido, utilize uma fonte de alimentação protegida**

contra corrente residual. A utilização de um dispositivo com protecção contra corrente residual reduz o risco de choque eléctrico.







3) SEGURANÇA DE PESSOAS

- a) **Esteja atento, observe o que está a fazer e seja prudente sempre que trabalhar com uma ferramenta eléctrica. Não utilize nunca uma ferramenta eléctrica quando estiver cansado ou sob a influência de drogas, álcool ou medicamentos.** Um momento de desatenção quando se utiliza uma ferramenta eléctrica pode causar lesões graves.
 - b) **Utilize equipamentos de segurança. Use sempre óculos de protecção.** Equipamentos de segurança, tais como máscaras protectoras, sapatos de sola antiderrapante, capacetes ou protecções auriculares devidamente utilizados reduzem o risco de lesões.
 - c) **Evite o arranque acidental da ferramenta. Certifique-se de que o comutador de alimentação está desligado antes de ligar a ferramenta à fonte de alimentação e/ou à bateria, antes de pegar nela ou antes de a transportar.** Se mantiver o dedo no interruptor ou accionar o aparelho enquanto este estiver ligado podem ocorrer acidentes.
 - d) **Remova quaisquer chaves de ajuste ou de porcas antes de ligar a ferramenta eléctrica.** Chaves de porcas ou de ajuste fixadas a peças móveis do berbequim podem causar lesões.
 - e) **Não exceda as suas próprias capacidades.** Mantenha sempre o corpo em posição firme e de equilíbrio, o que lhe permite controlar melhor a ferramenta eléctrica em situações imprevistas.
 - f) **Use roupa apropriada. Não use vestuário solto ou artigos de joalheria. Mantenha o cabelo, vestuário e luvas afastados de peças em movimento.** Roupas soltas, artigos de joalheria ou cabelos compridos podem ser agarrados por peças em movimento.
 - g) **Se forem fornecidos dispositivos para a montagem de unidades de extracção ou recolha de resíduos, Assegure-se de que são montados e utilizados adequadamente.** A utilização destes dispositivos pode reduzir os perigos relacionados com a presença de resíduos.
- ## 4) UTILIZAÇÃO E MANUTENÇÃO DA FERRAMENTA ELÉCTRICA
- a) **Não force a ferramenta. Utilize a ferramenta eléctrica apropriada para cada aplicação.** A utilização da ferramenta eléctrica apropriada executa o trabalho de forma melhor e mais segura, à velocidade para a qual foi concebida.
 - b) **Não utilize esta ferramenta se o interruptor estiver deficiente, não ligando ou desligando.** Qualquer ferramenta eléctrica que não possa ser controlada pelo interruptor é perigosa e deve ser reparada.
 - c) **Desligue a ficha da fonte de alimentação e/ou remova a bateria da ferramenta antes de proceder a quaisquer ajustes, antes de mudar de acessórios ou antes de guardar a ferramenta.** Estas medidas de segurança preventivas reduzem o risco de activação acidental da ferramenta.
 - d) **Quando não estiver a usar a ferramenta**

eléctrica, guarde-a fora do alcance das crianças e não deixe que esta seja utilizada por pessoas que não a conheçam, nem tenham lido as instruções. As ferramentas eléctricas são perigosas nas mãos de utilizadores inexperientes.

- e) **Faça a manutenção de ferramentas eléctricas. Verifique quaisquer desalinhamentos, encaixes de peças móveis, quebras e outras condições que possam afectar o funcionamento.** Se esta ferramenta estiver avariada, mande-a reparar antes a utilizar. Muitos acidentes são causados pela manutenção deficiente de ferramentas eléctricas.
- f) **Mantenha as ferramentas de corte limpas e afiadas.** As ferramentas de corte com manutenção adequada e arestas de corte afiadas têm menos probabilidades bloquear e são mais fáceis de controlar.
- g) **Utilize a ferramenta eléctrica, acessórios, brocas, etc. em conformidade com estas instruções e da forma prevista para este tipo específico de ferramenta, tendo em conta as condições presentes e o trabalho a executar.** A utilização de ferramentas eléctricas para aplicações diferentes daquelas a que se destinam pode levar a situações de perigo.
- 5) **ASSISTÊNCIA TÉCNICA**
- a) **A sua ferramenta eléctrica só deve ser reparada por um técnico de assistência qualificado e devem ser apenas utilizadas peças de substituição genuínas, mantendo assim a segurança da ferramenta.**

SÍMBOLOS

	Para reduzir o risco de ferimentos o utilizador deve ler o manual de instruções
	Usar protecção para os ouvidos
	Usar protecção ocular
	Usar máscara contra o pó
	Duplo isolamento
	Atenção
	Os equipamentos eléctricos não devem ser depositados com o lixo doméstico. Se existirem instalações adequadas deve reciclá-los. Consulte a sua autoridade local para tratamento de lixos ou fornecedor para obter aconselhamento sobre reciclagem.

AVISOS DE SEGURANÇA DO MARTELO

- Use protetores auriculares.** A exposição ao barulho pode causar perda de audição.
- Use as pegas auxiliares fornecidas com a ferramenta.** A perda de controlo pode causar danos pessoais.
- Segure a ferramenta agarrando as superfícies isoladas ao executar uma operação onde a ferramenta cortante pode entrar em contacto com fios eléctricos escondidos ou com o seu próprio cabo eléctrico.** O contacto com um fio com corrente fará com que as peças de metal expostas da ferramenta fiquem com corrente e dêem choque ao operador.

REGRAS DE SEGURANÇA ADICIONAIS PARA MARTELO

- Usar máscara contra o pó.**

LISTA DE COMPONENTES

- INTERRUPTOR DE LIGA/DESLIGA COM CONTROLE DE VELOCIDADE VARIÁVEL**
- BOTÃO DE BLOQUEIO DO INTERRUPTOR**
- CONTROLE DE ROTAÇÃO PARA FRENTE E PARA TRÁS**
- INTERRUPTOR DE SELEÇÃO DO MODO DE FUNÇÃO**
- PUNHO AUXILIAR**
- MEDIDOR DE PROFUNDIDADE AJUSTÁVEL**
- TAMPA DE PROTEÇÃO CONTRA POEIRA**
- MANGA DE TRAVAMENTO DO SUPORTE DA FERRAMENTA**
- BOTÃO DE DESBLOQUEIO (VEJA FIG.C)**

Acessórios ilustrados ou descritos não estão totalmente abrangidos no fornecimento.

DADOS TÉCNICOS

Typo **KUX12P (X12P-designação de máquinas, representativa de martelo)**

Voltagem		230-240V~50Hz
Potência avaliada		850W
Velocidade sem-carga avaliada		1300/min
Taxa de impacto		5500bpm
Impacto		3.0J
Capacidade de perfuração máxima	Alvenaria	26mm
	Aço	13mm
	Madeira	30mm
Duplo isolamento		 /II
Peso da máquina		2.8kg

INFORMAÇÕES SOBRE RÚIDO

Uma pressão sonora ponderada	L_{pA} :89.9dB(A)
Uma potência sonora ponderada	L_{pA} :101.9dB(A)
K_{pA} & K_{WA}	3.0dB(A)
Use proteção para os ouvidos.	

INFORMAÇÕES SOBRE VIBRAÇÕES

Valores totais da vibração (soma do vetor triax) determinados de acordo com a EN 60745:

Descrição do modo	Valor de emissão de vibração	Incerteza K
Martelo de perfuração em concreto	$a_{h,HB}=7,685\text{m/s}^2$	$K=1.5 \text{ m/s}^2$
Cinzelamento	$a_{h,Ched}=14,236\text{m/s}^2$	$K=1.5 \text{ m/s}^2$

O valor total declarado da vibração poderá ser utilizado para comparar uma ferramenta com outra e poderá também ser utilizado numa avaliação preliminar de exposição.

AVISO: Os valores de emissão de vibração durante a utilização da ferramenta podem divergir dos valores declarados, dependendo da forma como a ferramenta é utilizada, dependendo dos exemplos seguintes e de outros modos de utilização: O modo como a ferramenta é utilizada, os materiais a cortar ou perfurar.

A ferramenta estar em boas condições e bem conservada.

A utilização do acessório correcto para a ferramenta e a

garantia de que está afiada e em boas condições.

A firmeza com que se segura nas pegas e se quaisquer acessórios vibratórios são utilizados

Se a ferramenta é utilizada para o objectivo para a qual foi concebida e segundo as instruções.

Esta ferramenta pode causar síndrome de vibração mão-braço, se não for adequadamente utilizada.



AVISO: Para ser preciso, uma estimativa do nível de exposição nas condições actuais de utilização devem ter em conta todas as partes do ciclo de operação, como tempos em que a ferramenta está desligada e quando está em funcionamento, mas inactiva, ou seja, não realizando o seu trabalho. Isto poderá reduzir significativamente o nível de exposição durante o período total de trabalho.

Como minimizar o seu risco de

Utilize SEMPRE formões, brocas e lâminas afiadas.

Mantenha esta ferramenta de acordo com as instruções e bem lubrificada (quando aplicável)

Se a ferramenta for utilizada regularmente, invista em acessórios anti-vibração.

Planeie o seu horário de trabalho de forma a distribuir a utilização de ferramentas de alta vibração ao longo de vários dias.

ACESSÓRIOS

Alça auxiliar	1
Medidor de profundidade	1

27

PT

Recomendamos-lhe que compre todos os acessórios no fornecedor onde tenha adquirido a ferramenta. Para mais pormenores, consulte a embalagem destes. Os comerciais também pode ajudar e aconselhar.

INSTRUÇÕES DE OPERAÇÃO



NOTA: Antes de usar a ferramenta, leia o livro de instruções cuidadosamente.

1. INTERRUPTOR DE LIGA/DESLIGA COM CONTROLE DE VELOCIDADE VARIÁVEL

Pressione para iniciar e solte para parar sua ferramenta. Esta ferramenta possui um interruptor de velocidade variável(1) que fornece velocidades mais altas com aumento da pressão no gatilho-a velocidade é controlada variando a pressão aplicada ao interruptor. (Veja Fig.A)

2. BOTÃO DE BLOQUEIO DO INTERRUPTOR

Pressione o botão liga/desliga (1) e, em seguida, o botão de bloqueio (2) (consulte a Fig.A) solte primeiro o botão liga/desliga e o botão de bloqueio segundo. Agora seu interruptor está bloqueado para uso contínuo. Para desligar sua ferramenta, basta pressionar e soltar o botão liga/desliga.

3. ALÇA AUXILIAR

Deslize a alça na broca e gire para a posição de trabalho desejada. Para prender a alça auxiliar, gire a alça no

sentido horário. Para soltar a alça auxiliar, gire a alça no sentido anti-horário. (Veja Fig. B)

⚠️ ATENÇÃO: Sempre use a alça auxiliar.

4. CONTROLE DE ROTAÇÃO PARA FRENTE E PARA TRÁS

Com a broca apontada para longe de você, empurre a alavanca de avanço/reverso (3) para a esquerda “←” para rotação para frente. Empurre a alavanca de avanço/reverso (3) para a direita para rotação reversa “→”.



⚠️ AVISO: Nunca mude o sentido de rotação enquanto a ferramenta estiver girando, aguarde até que ela pare.

5. MEDIDOR DE PROFUNDIDADE AJUSTÁVEL

Encaixe a broca no mandril. Solte a parada de profundidade girando a alça no sentido anti-horário. Deslize o medidor de profundidade até que a distância entre a extremidade do medidor de profundidade e a ponta da broca seja igual à profundidade do furo/parafuso que você deseja fazer. Prenda o medidor de profundidade girando a alça no sentido horário.

6. SELEÇÃO DO MODO DE FUNÇÃO (VEJA FIG.C)

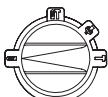
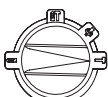
A operação da caixa de velocidades para cada aplicação é definida com o interruptor de seleção do modo de função (4). Para alternar entre funções, pressione o botão de desbloqueio (9) e gire o seletor para o modo de operação desejado.

Para perfuração e impacto simultâneos de concreto ou alvenaria, escolha a posição de perfuração do Martelo.	
Para perfurar aço, madeira e plástico, escolha a posição de perfuração rotativa.	
Somente para impacto - para aplicações de lascas, cinzeis e demolições leves, escolha a posição Martelo.	
Para o ajuste da posição do cinzel, escolha a posição do ângulo da broca	

⚠️ AVISO: O seletor de modo de operação pode ser acionado apenas parado.

⚠️ AVISO: O uso prolongado fará com que a caixa de alumínio fique quente, não toque.

MANUTENÇÃO

Remova o plugue da tomada antes de realizar qualquer ajuste, serviço ou manutenção.

Sua ferramenta elétrica não requer lubrificação ou manutenção adicional. Não há peças que possam ser reparadas pelo usuário em sua ferramenta elétrica. Nunca use produtos de limpeza com água ou produtos químicos para limpar sua ferramenta elétrica. Limpe com um pano seco. Sempre guarde sua ferramenta elétrica

em um local seco. Mantenha os slots de ventilação do motor limpos. Mantenha todos os controles de trabalho livres de poeira.

Se o cabo de alimentação estiver danificado, ele deve ser substituído pelo fabricante, seu agente de serviço ou pessoas qualificadas da mesma forma para evitar riscos.

PROTEÇÃO AMBIENTAL

 Os equipamentos elétricos não devem ser depositados com o lixo doméstico. Se existirem instalações adequadas deve reciclá-los. Consulte a sua autoridade local para tratamento de lixos ou fornecedor para obter aconselhamento sobre reciclagem.

DECLARAÇÃO DE CONFORMIDADE

Nós,
Positec Germany GmbH
Grüner Weg 10, 50825 Cologne, Germany

Declaramos que o produto
Descrição **Martelo elétrico**
Tipo **KUX12P (X12P- designação de máquinas, representativa de martelo)**
Função **Martelando vários materiais**

Cumpe as seguintes diretivas:
2006/42/EC,
2011/65/EU&(EU)2015/863,
2014/30/EU

O organismo notificado envolvido
Nome:
Société Nationale de Certification et d'Homologation
Endereço:
BP 23 L-5201 Sandweiler

Os padrões estão em conformidade com
EN 60745-1, EN 60745-2-6,
EN 55014-1, EN 55014-2,
EN 61000-3-2, EN 61000-3-3

A pessoa autorizada a compilar o arquivo técnico,
Nome **Marcel Filz**
Endereço **Positec Germany GmbH Grüner Weg 10, 50825 Cologne, Germany**



2020/07/29
Allen Ding
Engenheiro-chefe adjunto, Teste e Certificação
Positec Technology (China) Co., Ltd
18, Dongwang Road, Suzhou Industrial Park,
Jiangsu 215123, P.R. China

OORSPRONKELIJKE GEBRUIKSAANWIJZING ALGEMENE VEILIGHEIDSWAARSCH UWINGEN VOOR VERMOGENSMACHINE

! **WAARSCHUWING!** Lees alle instructies zorgvuldig door. Indien u zich niet aan alle onderstaande instructies houdt, kan dat leiden tot een elektrische schok, brand en/of ernstig letsel.

Bewaar alle waarschuwingen en instructies voor latere naslag.

De term “(elektrisch) gereedschap” in de waarschuwingen hieronder, verwijst naar uw op netspanning werkende gereedschap (met stroomdraad) of uw accugereedschap (draadloos).

1) WERKGEBIED

- a) **Houd uw werkgebied schoon en zorg ervoor dat deze goed verlicht is.** In rommelige en slecht verlichte werkgebieden gebeuren sneller ongelukken.
- b) **Gebruik elektrisch gereedschap niet in explosieve atmosferen, zoals in de nabijheid van ontvlambare vloeistoffen, gassen of stof.** Elektrisch gereedschap veroorzaakt vonken die de stof of de gassen kunnen doen ontvlammen.
- c) **Houd kinderen en omstanders uit de buurt terwijl u met elektrisch gereedschap werkt.** Afdelingen kunnen ervoor zorgen dat u de controle over het gereedschap verliest.

2) ELEKTRISCHE VEILIGHEID

- a) **De stekker van het elektrisch gereedschap moet passen in het stopcontact. Pas de stekker op geen enkele manier aan om te zorgen dat hij wel past. Gebruik geen adapterstekkers terwijl u geaard elektrisch gereedschap gebruikt.** Onaangepaste stekkers die in het stopcontact passen, verminderen de kans op een elektrische schok.
- b) **Vermijd lichamelijk contact met geaarde of gegronde oppervlakken, zoals buizen, radiatoren, fornuizen en koelkasten.** Als uw lichaam geaard of gegronnd is, is er een grotere kans op een elektrische schok.
- c) **Stel uw elektrische gereedschap niet bloot aan regen of natte omstandigheden.** Water dat elektrisch gereedschap kan binnendringen, vergroot de kans op een elektrische schok.
- d) **Gebruik de stroomdraad niet op een andere manier dan waarvoor deze gemaakt is. Trek niet aan de stroomdraad, ook niet om de stekker uit het stopcontact te krijgen en draag het gereedschap niet door het aan de stroomdraad vast te houden.** Houd de stroomdraad uit de buurt van hitte, olie, scherpe hoeken en bewegende onderdelen. Beschadigde of verwarde stroomdraden vergroten de kans op een elektrische schok.
- e) **Wanneer u het elektrische gereedschap buitenshuis gebruikt, dient u te zorgen voor een verlengsnoer dat geschikt is voor gebruik buitenshuis.** Het gebruik van een

verlengsnoer dat geschikt is voor gebruik buitenshuis, vermindert de kans op een elektrische schok.

- f) **Moet een krachtmachine in een vochtige locatie worden gebruikt, gebruik dan een aardlekschakelaar (ALS).** Een ALS vermindert het gevaar op elektrische schokken.
- ## 3) PERSOONLIJKE VEILIGHEID
- a) **Blijf alert, kijk waar u mee bezig bent en gebruik uw gezonde verstand wanneer u met elektrisch gereedschap werkt. Gebruik geen elektrisch gereedschap wanneer u moe bent of onder de invloed van drugs, alcohol of medicijnen.** Een moment van onoplettendheid bij het gebruik van elektrisch gereedschap kan leiden tot ernstig persoonlijk letsel.
 - b) **Gebruik een veiligheidsuitrusting. Draag altijd oogbescherming.** Een veiligheidsuitrusting, zoals een stofmasker, schoenen met antislipzolen, een veiligheidshelm, of oorbescherming die onder de juiste omstandigheden gebruikt wordt, vermindert de kans op persoonlijk letsel.
 - c) **Pas op dat het apparaat niet onbedoeld wordt gestart. Zorg ervoor dat de schakelaar uit staat voordat u de voeding en/of batterij aansluit, en als u de machine oppakt en draagt.** Gereedschap dragen terwijl u uw vinger op de schakelaar houdt, of de stekker in het stopcontact steken terwijl het gereedschap ingeschakeld staat, is vragen om ongelukken.
 - d) **Verwijder inbussleutels of moersleutels voordat u het gereedschap inschakelt.** Een sleutel die nog in of op een draaiend onderdeel van het elektrische gereedschap zit, kan leiden tot ernstig persoonlijk letsel.
 - e) **Werk niet boven uw macht. Zorg er altijd voor dat u stevig staat en goed in balans bent.** Hierdoor hebt u betere controle over het gereedschap in onverwachte situaties.
 - f) **Draag geschikte kleding. Draag geen loszittende kleding of sieraden. Houd uw haar, kleding en handschoenen uit de buurt van bewegende onderdelen.** Loszittende kleding, sieraden of lang haar kan vast komen te zitten in bewegende onderdelen.
 - g) **Wanneer er apparaten worden bijgeleverd voor stofafzuiging en -opvang, zorg er dan voor dat deze aangesloten zijn en op de juiste manier gebruikt worden.** Het gebruik van deze apparaten vermindert de gevaren die door stof kunnen ontstaan.
- ## 4) GEBRUIK EN ONDERHOUD VAN ELEKTRISCH GEREEDSCHAP
- a) **Forceer het gereedschap niet. Gebruik gereedschap dat voor de toepassing geschikt is.** Het gebruik van geschikt gereedschap levert beter werk af en werkt veiliger als het gebruikt wordt op de snelheid waar het voor ontworpen is.
 - b) **Gebruik het gereedschap niet wanneer de aan/uitschakelaar niet functioneert.** Gereedschap dat niet kan worden bediend met behulp van de schakelaar is gevaarlijk en dient te worden gerepareerd.
 - c) **Neem de stekker uit het stopcontact en/of verwijder de batterij voordat u instellingen verandert, toebehoren vervangt of de machine opbergt.** Deze preventieve

veiligheidsmaatregelen verminderen de kans op het ongewild inschakelen van het gereedschap.

- d) **Berg gereedschap dat niet gebruikt wordt buiten het bereik van kinderen op en laat personen die niet bekend zijn met het gereedschap of met deze veiligheidsinstructies het gereedschap niet bedienen.** Elektrisch gereedschap kan in de handen van ongetrainde gebruikers gevaarlijk zijn.
- e) **Onderhoud elektrisch gereedschap op de juiste wijze. Controleer of bewegende onderdelen nog goed uitgelijnd staan, of ze niet ergens vastzitten en controleer op elke andere omstandigheid die ervoor kan zorgen dat het gereedschap niet goed functioneert.** Wanneer het gereedschap beschadigd is, dient u het te repareren voordat u het in gebruik neemt. Veel ongelukken worden veroorzaakt door slecht onderhouden elektrisch gereedschap.
- f) **Houd snijdend gereedschap schoon en scherp.** Goed onderhouden snijdend gereedschap met scherpe zaagbladen/messen zal minder snel vastlopen en is makkelijker te bedienen.
- g) **Gebruik het gereedschap, de accessoires, de bitjes, enz. in overeenstemming met deze instructies en op de manier zoals bedoeld voor het specifieke type elektrisch gereedschap, rekening houdend met de werkomstandigheden en het uit te voeren werk.** Het gereedschap gebruiken voor andere doeleinden dan waar deze voor ontworpen is, kan gevaarlijke situaties opleveren.

5) SERVICE

- a) **Laat uw elektrisch gereedschap repareren door een bevoegde reparateur die alleen originele reserveonderdelen gebruikt.** Zo bent u er zeker van dat uw gereedschap veilig blijft.

VEILIGHEIDSVORSCH-RIFTEN VOOR HAMERS

1. **Draag oorbescherming.** Blootstelling aan lawaai kan gehoorverlies veroorzaken.
2. **Gebruik de hulphandvatten die met het gereedschap zijn meegeleverd.** Controleverlies kan persoonlijke kwetsuur veroorzaken.
3. **Houd het gereedschap vast bij de geïsoleerde handvatten als u een actie onderneemt waarbij het priemende gereedschap in contact kan komen met verborgen kabels.** Contact met een kabel waar spanning op staat zet tevens spanning op metalen onderdelen van het apparaat en geeft de gebruiker een schok.

AANVULLENDE VEILIGHEIDSREGELS VOOR HAMERS

1. Draag een stofmasker.

SYMBOLLEN

	Lees de gebruikershandleiding om het risico op letsels te beperken
	Draag oorbescherming
	Draag een veiligheidsbril
	Draag een stofmasker
	Dubbele isolatie
	Waarschuwing
	Afgedankte elektrische producten mogen niet bij het normale huisafval terechtkomen. Breng deze producten waar mogelijk naar een recyclecentrum bij u in de buurt. Vraag de verkoper of de gemeente informatie en advies over het recyclen van elektrische apparatuur.

ONDERDELENLIJST

1. AAN / UIT-SCHAKELAAR MET VARIABLE SNELHEIDSREGELING
2. SCHAKELAAR VERGRENDKNOOP
3. VOORUIT EN ACHTERUIT CONTROLE
4. FUNCTIE MODUS SELECTIE SCHAKELAAR
5. EXTRA HANDGREEP
6. VERSTELBARE DIEPTEMETER
7. STOFBESCHERMINGSDOP
8. GEREEDSCHAPSHOUDERVERGRENDELING
9. ONTGRENDELKNOOP (ZIE AFB. C)

Sommige afgebeelde of beschreven toebehoren worden niet meegeleverd.

TECHNISCHE GEGEVENS

Type **KUX12P (X12P-machinenaam, hamervertegenwoordiger)**

Spanning	230-240V~50Hz	
Opgenomen vermogen	850W	
Toerental onbelast	1300/min	
Aantal slagen onbelast	5500bpm	
Slagkracht	3.0J	
Max.Boorca- paciteit	Steen	26mm
	Staal	13mm
	Hout	30mm
Dubbele isolatie	 /II	
Gewicht machine	2.8kg	

GELUIDSINFORMATIE

Gewogen geluidsdruk	L_{pA} :89.9dB(A)
Gewogen geluidsvermogen	L_{pA^*} :101.9dB(A)
K_{pA} & K_{WA}	3.0dB(A)
Draag gehoorbescherming.	

Trillingsinformatie

Totale trillingswaarde (triaxiale vectorsom) volgens EN 60745:

Modusbeschrijving	Trillingsemis-siewaarde	Onzekerheid K
Hamer in beton geboord	$a_{h,HD}=7,685\text{m/s}^2$	$K=1.5 \text{ m/s}^2$
Beitelen	$a_{h,Cheg}=14,236\text{m/s}^2$	$K=1.5 \text{ m/s}^2$

De aangegeven totale trillingswaarde kan worden gebruikt om het ene gereedschap te vergelijken met het andere, en kan ook worden gebruikt in een voorlopige beoordeling van de blootstelling.

 **WAARSCHUWING:** De mate van trilling tijdens gebruik van deze vermogensmachine kan verschillen van de nominale waarde, afhankelijk van de wijze waarop de machine wordt gebruikt, zoals in de volgende voorbeelden.

Hoe het gereedschap wordt gebruikt en welk materiaal wordt gesneden of geboord.
De conditie en de onderhoudstoestand van de machine.
Gebruik van de juiste toebehoren. Zorg ervoor dat ze scherp zijn en in goede conditie.
De wijze waarop de handvatten worden vastgehouden en het gebruik van toebehoren die trillingen verminderen.
De machine moet gebruik worden zoals door de

ontwerper bedoeld is en in overeenstemming met deze instructies.

Deze machine kan een trillingsyndroom in hand en arm veroorzaken als hij niet op de juiste wijze gehanteerd wordt.

 **WAARSCHUWING:** Voor de nauwkeurigheid moet bij een schatting van het blootstellingsniveau in de feitelijke gebruiksomstandigheden rekening worden gehouden met alle delen van de bewerking, zoals het moment dat de machine wordt uitgeschakeld en de tijden waarop de machine loopt zonder daadwerkelijk gebruikt te worden. Dit kan het blootstellingsniveau over de totale werkperiode aanzienlijk verminderen. De blootstelling aan trillingen verminderen. Gebruik ALTIJD scherpe beitels, boren en zaagbladen. Onderhoud de machine volgens deze instructies en houd hem goed gesmeerd (voor zover van toepassing). Wordt de machine geregeld gebruikt, schaf dan toebehoren tegen trillingen aan. Plan de werkzaamheden zodat de taken met veel trillingen over een aantal dagen verspreid worden.

TOEBEHOREN

Extra handgreep	1
Dieptemeter	1

Wij adviseren u alle accessoires te kopen in de winkel waar u het gereedschap heeft gekocht. Kijk op de verpakking van het accessoire voor meer informatie. Ook het winkelpersoneel kan u helpen en adviseren.

GEBRUIKSAANWIJZING

 **NOTITIE:** Lees de handleiding zorgvuldig door voordat u het gereedschap gebruikt.

1. AAN / UIT-SCHAKELAAR MET VARIABLE SNELHEIDREGELING

Druk op om te starten en laat los om het gereedschap te stoppen. Het gereedschap heeft een variabele snelheidschakelaar (1) die een hogere snelheid biedt door de triggerdruk te verhogen. De snelheid wordt geregeld door de druk op de schakelaar te wijzigen. (Zie afbeelding A)

2. SCHAKELAAR VERGRENDELKNOP

Druk op de aan / uit-schakelaar (1), druk vervolgens op de ontgrendelknop (2) (zie afb. A) en laat vervolgens de aan / uitknop los. Uw schakelaar is nu vergrendeld en u kunt deze blijven gebruiken. Om het gereedschap te sluiten, drukt u eenvoudig op de aan / uitknop.

3. EXTRA HANDGREEP

Schuif de hendel op de boor en draai deze naar de gewenste werkpositie. Draai de hendel rechtsom om de extra handgreep vast te klemmen. Draai de hendel linksom om de extra handgreep los te maken. (zie afbeelding B)

 **WAARSCHUWING:** Gebruik altijd de extra handgreep.

4. VOORUIT EN ACHTERUIT CONTROLE

Wanneer de boor uit uw richting wijst, draait u de voorwaartse / achterwaartse joystick (3) naar links "←" naar voren. Duw de voorwaartse / achterwaartse joystick (3) naar rechts om "→" in de tegenovergestelde richting te draaien.

⚠ WAARSCHUWING: Verander de draairichting niet terwijl het gereedschap draait, wacht tot het stopt.

5. VERSTELBARE DIEPTEMETER

Plaats de boor in de boorkop. Draai de hendel linksom om de dieptebegrenzer vrij te geven. Schuif de dieptemeter tot de afstand tussen het uiteinde van de dieptemeter en het uiteinde van de boor gelijk is aan de diepte van het gat / de schroef die u wilt maken. Klem vervolgens de dieptemeter vast door de hendel met de klok mee te draaien.

6. FUNCTIEMODUS SELECTIE (ZIE AFB.C)

Elke bediening van de versnellingsbak wordt ingesteld via de functiekeuzeschakelaar (4). Om tussen functies te schakelen, drukt u op de ontgrendelknop (9) en draait u de keuzeknop naar de gewenste bedrijfsmodus.

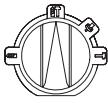
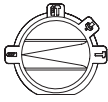
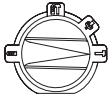
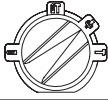
Om tegelijkertijd beton of metselwerk te boren en te slaan, selecteert u de boorpositie "hamer".	
Om gaten in staal, hout en kunststof te boren, selecteert u de "roterende" boorpositie.	
Kies alleen voor impact-voor licht krullen, beitels en demontage-toepassingen een hamerlocatie.	
Selecteer de positie van de bithoek om de positie van de beitel aan te passen	

⚠ WAARSCHUWING: De werkingskeuzeschakelaar kan alleen in stilstand worden gebruikt.

⚠ WAARSCHUWING: Raak de aluminium behuizing niet aan wanneer deze lang wordt gebruikt.

ONDERHOUD

Haal de stekker uit het stopcontact voordat u aanpassingen, reparaties of onderhoud uitvoert.

Uw elektrisch gereedschap vereist geen extra smering of onderhoud. Het elektrisch gereedschap bevat geen onderdelen die door de gebruiker kunnen worden onderhouden. Gebruik nooit water of chemische reinigingsmiddelen om elektrisch gereedschap schoon te maken. Veeg schoon met een droge doek. Bewaar elektrisch gereedschap altijd op een droge plaats. Houd de ventilatieopeningen van de motor schoon. Houd alle bedieningselementen stofvrij.

Als het netsnoer beschadigd is, moet het worden vervangen door de fabrikant, zijn serviceagent of een vergelijkbare gekwalificeerde persoon om gevaar te voorkomen.

BESCHERMING VAN HET MILIEU

 Afgedankte elektrische producten mogen niet bij het normale huisafval terecht komen.

 Breng deze producten waar mogelijk naar een recyclecentrum bij u in de buurt. Vraag de verkoper of de gemeente informatie en advies over het recyclen van elektrische apparatuur.

CONFORMITEITVERKLARING

Wij

Positec Germany GmbH

Grüner Weg 10, 50825 Cologne, Germany

Verklaren dat het product,
Beschrijving **Elektrische hamer**
Type **KUX12P (X12P- Machinenaam, hamer-
vertegenwoordiger)**
Functie **Verschillende materialen hameren**

Volg de volgende instructies:

2006/42/EC,
2011/65/EU&(EU)2015/863,
2014/30/EU

Betrokken aangemelde instantie

Naam: **Société Nationale de Certification et
d'Homologation**

Adres: **BP 23 L-5201 Sandweiler**

Voldoe aan de norm

EN 60745-1, EN 60745-2-6,
EN 55014-1, EN 55014-2,
EN 61000-3-2, EN 61000-3-3

Personeel bevoegd om technische documenten te bewerken,

Naam Marcel Filz

**Adres Positec Germany GmbH Grüner Weg 10,
50825 Cologne, Germany**



2020/07/29

Allen Ding

Plaatsvervangend Chief Ingenieur, Testen en
Certificering

Positec Technology (China) Co., Ltd
18, Dongwang Road, Suzhou Industrial Park,
Jiangsu 215123, P.R. China

ОБЩИЕ ПРАВИЛА ТЕХНИКИ БЕЗОПАСНОСТИ ПРИ РАБОТЕ С ЭЛЕКТРОИНСТРУМЕНТОМ

⚠ ПРЕДОСТЕРЕЖЕНИЕ: Внимательно ознакомьтесь со всеми предостережениями и инструкциями по технике безопасности. Невыполнение инструкций и предостережений может привести к поражению электрическим током, пожару и/или серьезным травмам.

Сохраните все предостережения и инструкции для дальнейшего пользования.

В дальнейшем термин “электроинструмент” используется как для работающего от сети (проводного) электроинструмента, так и для электроинструмента, работающего от аккумулятора (беспроводного).

- 1) **Безопасность на рабочем месте**
 - a) **Содержите рабочее место в чистоте и хорошо освещенным.** Загроможденные и плохо освещенные зоны способствуют возникновению несчастных случаев.
 - b) **Не работайте с инструментом во взрывоопасной атмосфере, в присутствии воспламеняемых жидкостей, газов или пыли.** Возникающие при работе электроинструмента искры могут привести к воспламенению горючих веществ.
 - c) **При работе с инструментом дети и посторонние должны находиться на безопасном расстоянии.** Отвлечение внимания может привести к потере вами контроля.
- 2) **Электробезопасность**
 - a) **Штепсельные вилки электроинструментов должны соответствовать розеткам. Никогда никоим образом не изменяйте соединительную вилку. При заземленных электроинструментах не используйте никаких переходников.** Неизменные вилки и соответствующие розетки снижают риск поражения электротоком.
 - b) **Избегайте физического контакта с заземленными поверхностями, такими, как трубы, радиаторы, плиты и холодильники. Риск поражения электротоком повышается, если ваше тело будет заземлено.**
 - c) **Не подвергайте электроинструменты воздействию дождя или высокой влажности.** Попадание воды в электроинструмент повышает опасность поражения электротоком.
 - d) **Правильно обращайтесь с электрокабелем. Никогда не используйте кабель для переноски электроинструмента, а также не тяните за кабель для выключения из розетки.** Держите кабель на безопасном расстоянии от источников тепла, масла, острых кромок

и движущихся частей. Поврежденные или запутанные кабели повышают риск поражения электротоком.

- e) **При работе с электроинструментом вне помещений используйте удлинители, которые предназначены для работы на открытом воздухе.** Это снижает риск поражения электротоком.
 - f) **При использовании электроинструмента во влажном помещении его необходимо подключать к электросети через устройство защитного отключения (УЗО).** Использование УЗО снижает риск поражения электротоком.
- 3) **Личная безопасность**
 - a) **Будьте внимательны: следите за тем, что вы делаете, и руководствуйтесь здравым смыслом, работая с электроинструментом. Не используйте электроинструмент, если вы устали или находитесь под воздействием сильнодействующих средств, алкоголя или медикаментов.** Потеря внимания даже на короткое мгновение при работе с электроинструментом может привести к серьезным травмам.
 - b) **Используйте индивидуальные средства защиты. Всегда надевайте средства защиты глаз.** Такие средства защиты, как респиратор, нескользящая защитная обувь, каска или защитные наушники, используемые в соответствующих условиях, снижают риск получения травм.
 - c) **Предотвращайте случайный запуск электроинструмента. Убедитесь, что выключатель находится в положении “Выключено” перед подключением к электросети и / или аккумулятораной батареи, сборкой или переносом электроинструмента.** Переноска инструмента с пальцем на кнопке пуска или включение в сеть электроинструмента с включенным выключателем способствует несчастному случаю.
 - d) **Удаляйте все регулировочные приспособления или гаечные ключи перед включением электроинструмента.** Оставленные на вращающихся деталях электроинструмента, они могут привести к травме.
 - e) **Не перенапрягайтесь. Постоянно занимайте устойчивое положение и поддерживайте равновесие.** Это позволяет лучше контролировать электроинструмент в непредвиденных ситуациях.
 - f) **Одевайтесь надлежащим образом. Не надевайте свободную одежду или украшения. Держите волосы, одежду и перчатки на расстоянии от движущихся частей.** Свободную одежду, украшения или длинные волосы может затянуть в движущиеся части.
 - g) **Используйте предусмотренные средства и устройства для сбора и удаления пыли, если инструмент оснащен такими. Использование таких средств может снизить опасности, связанные**

- 4) **Использование электроинструмента и уход за ним**
- a) **Не перегружайте электроинструмент. Используйте подходящий инструмент для каждой определенной цели.**
Правильно подобранный электроинструмент выполнит работу лучше и надежнее на уровне, для которого он предназначен.
- b) **Не используйте электроинструмент, если выключатель невозможно включить или выключить.** Любой электроинструмент, который невозможно контролировать выключателем, представляет опасность и должен быть отремонтирован.
- c) **Отсоедините штепсель от электросети и / или аккумуляторную батарею от электроинструмента перед проведением каких-либо настроек, сменой насадок или хранением электроинструмента.**
Подобные предохранительные меры снижают опасность случайного пуска электроинструмента.
- d) **Храните не использующиеся электроинструменты в местах, недоступных для детей. Не разрешайте работать с электроинструментом лицам, которые не знают его особенностей или не ознакомлены с данной инструкцией.**
Электроинструменты в руках необученных пользователей представляют опасность.
- e) **Поддерживайте электроинструменты и аксессуары в исправном состоянии. Проверяйте инструмент на предмет смещения или заедания движущихся частей, поломки деталей или любых иных неисправностей, могущих повлиять на работу электроинструмента.**
В случае повреждения следует отремонтировать электроинструмент перед применением. Многие несчастные случаи вызваны плохим уходом за электроинструментом.
- f) **Режущий инструмент должен быть заточенным и чистым.** При поддержании режущих инструментов в надлежащем состоянии и с острыми режущими кромками вероятность их заклинивания уменьшается и ими легче управлять.
- g) **Используйте электроинструмент, принадлежности, сверла и т. п. в соответствии с данными инструкциями, спецификой конкретного типа электроинструмента, учитывая условия работы и выполняемую задачу.**
Использование электроинструмента для иных операций, помимо тех, для которых он предназначен, может привести к возникновению опасной ситуации.
- 5) **Сервисное обслуживание**
- a) **Ремонт электроинструмента должен выполняться квалифицированным персоналом с использованием только оригинальных запасных частей. Это гарантирует безопасность его использования.**

ПРАВИЛА ТЕХНИКИ БЕЗОПАСНОСТИ ПРИ РАБОТЕ С ОТБОЙНЫМ МОЛОТКОМ

- Надевайте защитные наушники.**
Воздействие шума может привести к потере слуха.
- Используйте вспомогательную ручку(и), если она поставляется вместе с инструментом.** Потеря контроля может привести к травме.
- Держите электроинструмент за изолированные поверхности для захвата, когда выполняете операцию, в которой режущая часть может коснуться скрытой проводки или собственного шнура инструмента.** Режущая часть, контактирующая с проводом под напряжением, может способствовать тому, что металлические детали электроинструмента окажутся под напряжением, и это может привести к поражению электрическим током.

ДОПОЛНИТЕЛЬНЫЕ ПРАВИЛА ТЕХНИКИ БЕЗОПАСНОСТИ ПРИ РАБОТЕ С ОТБОЙНЫМ МОЛОТКОМ

- Всегда надевайте пылезащитную маску.

УСЛОВНЫЕ ОБОЗНАЧЕНИЯ

	Для сокращения риска травмы пользователь должен прочитать руководство по эксплуатации инструмента
	Носите защиту органов слуха
	Носите защиту органов зрения
	Носите пылезащитную маску
	Двойная изоляция
	ПРЕДОСТЕРЕЖЕНИЕ

ПЕРЕЧЕНЬ КОМПОНЕНТОВ

1. ПЕРЕКЛЮЧАТЕЛЬ ВКЛ/ВЫКЛ С РЕГУЛЯТОРОМ СКОРОСТИ
2. КНОПКА ФИКСАЦИИ ДЛЯ ПЕРЕКЛЮЧАТЕЛЯ
3. УПРАВЛЕНИЕ ПРАВОГО И ЛЕВОГО ВРАЩЕНИЯ
4. ПЕРЕКЛЮЧАТЕЛЬ РЕЖИМОВ РАБОТЫ
5. ДОПОЛНИТЕЛЬНАЯ РУЧКА
6. РЕГУЛИРУЕМЫЙ УКАЗАТЕЛЬ УРОВНЯ ГЛУБИНЫ
7. ЗАЩИТНЫЙ КОЛПАЧОК
8. СТОПОРНАЯ ВТУЛКА ДЕРЖАТЕЛЯ ИНСТРУМЕНТА
9. КНОПКА РАЗБЛОКИРОВКИ (СМ. РИС. В)

Не все показанные или описанные аксессуары включены в стандартную поставку.

ТЕХНИЧЕСКИЕ ДАННЫЕ

Моделей **KUX12P (X12P-обозначение техники, представительный молот)**

Номинальное напряжение	230-240В~50Гц	
Номинальная входная мощность	850Вт	
Скорость без нагрузки	1300 оборотов в минуту	
Скорость ударного воздействия	5500 ходов в минуту	
Энергия при ударе	3.0Дж	
Макс. глубина сверления	Камень	26 мм
	Сталь	13 мм
	Дерево	30 мм
Класс защиты	 II	
Вес инструмента	2.8кг	

ИНФОРМАЦИЯ О ШУМЕ

Взвешенное звуковое давление	L_{pA} : 89.9dB(A)
Взвешенная сила звука	L_{pA} : 101.9dB(A)
K_{pA} & K_{WA}	3.0dB(A)

Носите защитные наушники.

ИНФОРМАЦИЯ О ВИБРАЦИИ

Общие значения вибрации (сумма векторов трехосей), определены в соответствии с EN 60745:

Описание режима	Значение вибрации	Неопределенность K
Ударное бурение в бетон	$a_{h,hd} = 7,685m/s^2$	$K = 1.5 m/s^2$
Перфорация	$a_{h,cheq} = 14,236m/s^2$	$K = 1.5 m/s^2$

Заявленная общая величина вибрации может использоваться для сравнения значений в зависимости от способов использования устройства. Ниже перечислены некоторые условия, от которых зависит интенсивность вибрации.



ВНИМАНИЕ: вибрация, производимая при работе механизированного инструмента, может отличаться от заявленных значений в зависимости от способов использования устройства. Ниже перечислены некоторые условия, от которых зависит интенсивность вибрации:

Способ использования инструмента и материалы для сверления.

Состояние инструмента и уровень техобслуживания
Тип используемых принадлежностей и их техническое состояние.

Сила удержания рукояток и наличие противовибрационных средств.

Используемые рабочие инструменты, соответствие применения инструментов их назначению.

При неправильном обращении данное устройство может стать причиной синдрома дрожания рук.



ВНИМАНИЕ: для точной оценки воздействия вибрации во время эксплуатации необходимо также учитывать все этапы рабочего процесса, включая время, когда устройство выключено или включено, но бездействует. Эти перерывы значительно снижают общее влияние вибрации в ходе всего рабочего цикла.

Следующие рекомендации помогут снизить опасность воздействия вибрации при работе. ВСЕГДА пользуйтесь только острыми инструментами (резцами, сверлами, пилами и т.д.)

Проводите техобслуживание в соответствии с указаниями, тщательно смазывайте устройство в соответствующих местах

Если устройство используется регулярно, приобретите противовибрационные средства.

Распределите задачи так, чтобы работы, сопровождающиеся высоким уровнем вибрации, проводились через большие промежутки времени.

АКСЕССУАРЫ

Вспомогательная ручка	1
Глубиномер	1

Мы рекомендуем вам приобрести аксессуары в том же магазине, где вам продали инструмент. Выбирайте тип в соответствии с работой, которую вы намерены выполнить. Для получения дополнительной информации см. упаковку. Сотрудники магазина смогут помочь вам и дать совет.

ИНСТРУКЦИИ ПО ЭКСПЛУАТАЦИИ



ПРИМЕЧАНИЕ: Перед использованием инструмента внимательно прочитайте инструкции.

1. ПЕРЕКЛЮЧАТЕЛЬ ВКЛ/ВЫКЛ С РЕГУЛЯТОРОМ СКОРОСТИ

Нажмите, чтобы запустить и отпустите, чтобы остановить инструмент. Данный инструмент имеет регулятор скорости (1), который обеспечивает более высокие показатели скорости при увеличенном пусковом давлении - скорость регулируется путем изменения давления, подаваемого на переключатель. (См. рис. А)

2. КНОПКА ФИКСАЦИИ ДЛЯ ПЕРЕКЛЮЧАТЕЛЯ

Нажмите кнопку вкл/выкл (1), затем кнопку фиксации (2) (см. рис. А), сначала отпустите кнопку вкл/выкл, а затем кнопку фиксации. Теперь переключатель зафиксирован в режиме непрерывного использования. Чтобы выключить инструмент, просто нажмите и отпустите выключатель.

3. ДОПОЛНИТЕЛЬНАЯ РУЧКА

Выдвиньте рукоятку на сверло и поверните в нужное рабочее положение. Чтобы зафиксировать дополнительную ручку, вращайте её по часовой стрелке. Чтобы ослабить дополнительную ручку, поверните её против часовой стрелки. (См. рис. Б)

ВНИМАНИЕ: всегда используйте дополнительную ручку.

4. УПРАВЛЕНИЕ ПРАВОГО И ЛЕВОГО ВРАЩЕНИЯ

Когда сверло направлено от вас, передвиньте рычажок правого/левого вращения (3) влево « ← » для вращения влево. Передвиньте рычажок правого/левого вращения (3) вправо « → » для вращения вправо.

ВНИМАНИЕ: Никогда не меняйте направление вращения во время работы инструмента, подождите, пока он не остановится.

5. РЕГУЛИРУЕМЫЙ УКАЗАТЕЛЬ УРОВНЯ ГЛУБИНЫ

Вставьте сверло в патрон. Ослабьте ограничитель глубины, повернув ручку против часовой стрелки. Сдвигайте указатель до тех пор, пока расстояние между его концом и концом сверла не станет равным

глубине отверстия винта, который вы хотите сделать. Затем зафиксируйте указатель, повернув ручку по часовой стрелке.

6. ПЕРЕКЛЮЧАТЕЛЬ РЕЖИМОВ РАБОТЫ (см. рис. В)

То, как будет работать редуктор в каждом конкретном применении устанавливается с помощью переключателя режима работы (4). Для переключения между режимами нажмите кнопку разблокировки (9) и установите нужный режим работы с помощью кругового селектора.

Для одновременного сверления и удара по бетону или каменной кладке выберите позицию сверления Hammer.	
Для сверления отверстий в стали, дереве и пластике выберите позицию вращательного бурения.	
Только для удара - для легкого дробления, долбления и разрушения выберите позицию Hammer.	
Для регулировки положения долбления выберите положение угла долота.	

ВНИМАНИЕ: Переключателем режимов работы можно воспользоваться только тогда, когда инструмент не эксплуатируется.

ВНИМАНИЕ: При длительном использовании алюминиевый корпус нагревается, не прикасайтесь к нему.

ТЕХНИЧЕСКОЕ ОБСЛУЖИВАНИЕ

Выньте вилку из розетки перед выполнением любых наладочных действий, чистки или проведения технического обслуживания.

Ваш электроинструмент не требует дополнительной смазки или дополнительного обслуживания. В Вашем электроинструменте нет деталей, которые пользователь мог бы самостоятельно обслужить. Никогда не используйте воду или химические чистящие средства для чистки Вашего электроинструмента. Протирать сухой тканью. Всегда храните свой электроинструмент в сухом месте. Держите вентиляционные отверстия двигателя в чистоте. Не допускайте попадания пыли на все рабочие элементы управления. Если шнур питания повреждён, он должен быть заменён производителем, его сервисным агентом или специалистами с аналогичной квалификацией, чтобы избежать возможной опасности.

ЗАЩИТА ОКРУЖАЮЩЕЙ СРЕДЫ



Отходы электрооборудования запрещается утилизировать вместе с бытовыми отходами. Они должны быть доставлены в местный

■ центр утилизации для надлежащей переработки. Обратитесь к местным органам управления или продавцу за рекомендациями по утилизации.

ДЕКЛАРАЦИЯ СООТВЕТСТВИЯ

Мы,
Positec Germany GmbH
Grüner Weg 10, 50825 Cologne, Germany

Заявляем, что продукция,
Марки **Электрический молот**
Моделей **KUX12P (X12P- обозначение
техники, представительный молот)**
Функции **Закалывание различных
материалов**

Соответствует следующим директивам:

**2006/42/EC,
2011/65/EU & (EU)2015/863,
2014/30/EU**

Уполномоченный орган
имя: **Société Nationale de Certification et
d'Homologation**
Адрес: **BP 23 L-5201 Sandweiler**

Стандарты соответствуют
**EN 60745-1, EN 60745-2-6,
EN 55014-1, EN 55014-2,
EN 61000-3-2, EN 61000-3-3**

Лицо, уполномоченное составлять технический файл,
имя **Marcel Filz**
Адрес **Positec Germany GmbH Grüner Weg
10, 50825 Cologne, Germany**



2020/07/29

Allen Ding

Заместитель главного инженера по тестированию и сертификации

Positec Technology (China) Co., Ltd
18, Dongwang Road, Suzhou Industrial
Park, Jiangsu 215123, P. R. China

INSTRUKCJA ORYGINALNA OGÓLNE OSTRZEŻENIA DOTYCZĄCE BEZPIECZEŃSTWA PODCZAS PRACY Z ELEKTRONARZĘDZIAMI

 **UWAGA Należy przeczytać wszystkie przepisy.** Błędy w przestrzeganiu następujących przepisów mogą spowodować porażenie prądem, pożar i/lub ciężkie obrażenia ciała.

Należy dobrze przechowywać te przepisy.

Użyte w dalszej części pojęcie „elektronarzędzie” odnosi się do elektronarzędzi napędzanych prądem (z kablem zasilającym) i do elektronarzędzi napędzanych akumulatorami (bez kabla zasilającego).

1) MIEJSCE PRACY

- a) **Miejsce pracy należy utrzymywać w czystości i dobrze oświetlone.** Nieporządek i nie oświetlane zakresy pracy mogą doprowadzić do wypadków.
- b) **Nie należy pracować tym narzędziem w otoczeniu zagrożonym wybuchem, w którym znajdują się np. łatwopalne ciecze, gazy lub pyły.** Elektronarzędzia wywołują iskry, które mogą podpalić ten pył lub pary.
- c) **Elektronarzędzie trzymać podczas pracy z daleka od dzieci i innych osób.** Przy odwróceniu uwagi można stracić kontrolę nad narzędziem.

2) BEZPIECZEŃSTWO ELEKTRYCZNE

- a) **Wtyczka urządzenia musi pasować do gniazda. Nie wolno zmieniać wtyczki w jakikolwiek sposób. Nie należy używać wtyczek adapterowych razem z uziemnionymi narzędziami.** Niezmienione wtyczki i pasujące gniazda zmniejszają ryzyko porażenia prądem.
- b) **Należy unikać kontaktu z uziemnionymi powierzchniami jak rury, grzejniki, piece i lodówki.** Istnieje zwiększone ryzyko porażenia prądem, gdy Państwa ciało jest uziemnione.
- c) **Urządzeniem należy trzymać zabezpieczone przed deszczem i wilgocią.** Wniknięcie wody do elektronarzędzia podwyższa ryzyko porażenia prądem.
- d) **Nigdy nie należy używać kabla do innych czynności. Nigdy nie używać kabla do noszenia urządzenia za kabel, zawieszania lub do wyciągania wtyczki z gniazda.** Kabel należy trzymać z daleka od wysokich temperatur, oleju; ostrych krawędzi lub ruchomych części urządzenia. Uszkodzone lub poplątane kable zwiększają ryzyko porażenia prądem.
- e) **W przypadku, że elektronarzędziem pracuje się na świeżym powietrzu należy używać kabla przedłużającego, który dopuszczony jest do używania na zewnątrz.** Użycie dopuszczonego do używania na zewnątrz kabla przedłużającego zmniejsza ryzyko porażenia prądem.
- f) **Jeśli nie można uniknąć posługiwania się elektronarzędziem w miejscu o dużej**

wilgotności należy użyć zabezpieczonego zasilacza domowego (RCD). Stosowanie RCD zmniejsza ryzyko porażenia prądem elektrycznym.

3) BEZPIECZEŃSTWO OSÓB

- a) **Należy być uważnym, zważać na to co się robi i pracę elektronarzędziem rozpoczynać z rozsądkiem. Nie należy używać urządzenia gdy jest się zmęczonym lub pod wpływem narkotyków, alkoholu lub leków.** Moment nieuwagi przy użyciu urządzenia może doprowadzić do poważnych obrażeń ciała.
 - b) **Należy nosić osobiste wyposażenie ochronne i zawsze okulary ochronne.** Noszenie osobistego wyposażenia ochronnego jak maska przeciwpyłowa, nie ślizgające się buty robocze, hełm ochronny lub ochrona słuchu, w zależności od rodzaju i użycia elektronarzędzia zmniejsza ryzyko obrażeń ciała.
 - c) **Należy zapobiec przypadkowemu uruchomieniu. Przed podłączeniem do sieci zasilającej i/lub zestawu baterii, podniesieniem urządzenia i przenoszeniem urządzenia należy sprawdzić, czy przełącznik znajduje się w pozycji wyłączenia.** W przypadku, że przy noszeniu urządzenia trzyma się palec na włączniku/wyłączniku lub włączone urządzenie podłączone zostanie do prądu, to może to doprowadzić do wypadków.
 - d) **Zanim urządzenie zostanie włączone należy usunąć narzędzia nastawcze lub klucze.** Narzędzie lub klucz, które znajdują się w ruchomych częściach urządzenia mogą doprowadzić do obrażeń ciała.
 - e) **Nie należy przeceniać swoich możliwości. Należy dbać o bezpieczną pozycję pracy i zawsze utrzymywać równowagę.** Przez to możliwa jest lepsza kontrola urządzenia w nieprzewidywanych sytuacjach.
 - f) **Należy nosić odpowiednie ubranie. Nie należy nosić luźnego ubrania lub biżuterii.** Włosy, ubranie i rękawice należy trzymać z daleka od ruchomych części. Luźne ubranie, biżuteria lub długie włosy mogą zostać ujęte przez poruszające się części.
 - g) **W przypadku, że możliwe jest zamontowanie urządzeń odsysających lub podchwytyjących należy upewnić się, czy są one właściwie podłączone i prawidłowo użyte.** Użycie tych urządzeń zmniejsza zagrożenie spowodowane pyłami.
- ## 4) STARANNE OBCOWANIE ORAZ UŻYCIE ELEKTRONARZĘDZI
- a) **Nie należy przeciążać urządzenia. Do pracy używać należy elektronarzędzia, które jest do tego przewidziane.** Odpowiednim narzędziem pracuje się lepiej i bezpieczniej w podanym zakresie sprawności.
 - b) **Nie należy używać elektronarzędzia, którego włącznik/wyłącznik jest uszkodzony.** Elektronarzędzie, którego nie można włączyć lub wyłączyć jest niebezpieczne i musi zostać naprawione.
 - c) **Należy odłączyć wtykę od źródła zasilania i/lub zestawu baterii, przed wykonaniem jakichkolwiek regulacji, zmiany akcesoriów lub podczas przechowywania**

elektronarzędzi. Ten środek ostrożności zapobiega niezamierzonemu włączeniu się urządzenia.

- d) Nie używane elektronarzędzia należy przechowywać poza zasięgiem dzieci. Nie należy dać narzędzia do użytku osobom, które jego nie znają lub nie przeczytały tych przepisów.** Używane przez niedoświadczone osoby elektronarzędzia są niebezpieczne.
- e) Urządzenie należy pieczołowicie pielęgnować. Należy kontrolować, czy ruchome części urządzenia funkcjonują bez zarzutu i nie są zablokowane, czy części nie są pęknięte lub uszkodzone, co mogłoby mieć wpływ na prawidłowe funkcjonowanie urządzenia.** Uszkodzone części należy przed użyciem urządzenia oddać do naprawy. Wiele wypadków spowodowanych jest przez niewłaściwą konserwację elektronarzędzi.
- f) Narzędzia tnące należy utrzymywać ostre i czyste.** Starannie pielęgnowane narzędzia tnące z ostrymi krawędziami tnącymi zablokują się rzadziej i łatwiej się je prowadzi.
- g) Elektronarzędzia, osprzęt, narzędzia itd. należy używać odpowiednio do tych przepisów i tak, jak jest to przewidziane dla tego specjalnego typu urządzenia. Uwzględnić należy przy tym warunki pracy i czynność do wykonania.** Użycie elektronarzędzi do innych niż przewidziane prace może doprowadzić do niebezpiecznych sytuacji.

5) SERWIS







- a) Naprawę urządzenia należy zlecić jedynie kwalifikowanemu fachowcowi i przy użyciu oryginalnych części zamiennych.** To gwarantuje, że bezpieczeństwo urządzenia zostanie zachowane.

WSKAZÓWKI DOTYCZĄCE BEZPIECZEŃSTWA PRACY Z MŁOTAMI

- 1. Używać ochrony słuchu z wiertarkami udarowymi.** Hałas może spowodować utratę słuchu.
- 2. Używać dodatkowych uchwytów dostarczonych wraz z narzędziem.** Utrata kontroli może spowodować obrażenia ciała.
- 3. Jeśli narzędzie tnące może mieć kontakt z ukrytym okablowaniem, podczas działania narzędzie należy trzymać za izolowane powierzchnie.** Kontakt z 'aktywnym' okablowaniem może także spowodować obrażenie metalowych elementów i porażenie operatora prądem elektrycznym.

SYMBOLE

	Aby zmniejszyć niebezpieczeństwo odniesienia obrażeń, użytkownik powinien przeczytać podręcznik z instrukcjami.
--	---

	Używać ochrony słuchu
	Używać ochrony wzroku
	Używać maski przeciwpyłowej
	Podwójna izolacja
	Ostrzeżenie
	Odpady wyrobów elektrycznych nie powinny być wyrzucane razem z odpadami gospodarstwa domowego. Należy korzystać z recyklingu, jeśli istnieje odpowiednia infrastruktura. Porady dotyczące recyklingu można uzyskać u władz lokalnych lub sprzedawcy detalicznego.

LISTA KOMPONENTÓW

- 1. WŁĄCZNIK / WYŁĄCZNIK Z REGULACJĄ PRĘDKOŚCI**
- 2. PRZEŁĄCZNIK BLOKADY WYŁĄCZNIKA**
- 3. STEROWANIE DO PRZODU I DO TYŁU**
- 4. PRZEŁĄCZNIK WYBORU TRYBU FUNKCJI**
- 5. UCHWYT POMOCNICZY**
- 6. REGULOWANY OGRANICZNIK GŁĘBOKOŚCI**
- 7. OSŁONA PRZECIWPYŁOWA**
- 8. BLOKADA UCHWYTU NARZĘDZIA**
- 9. PRZYCISK ODBLOKOWANIA (PATRZ RYSUNEK C)**

Nie wszystkie pokazane na ilustracji akcesoria są dostarczane standardowo.

DANE TECHNICZNE

Type **KUX12P (X12P-nazwa maszyny, przedstawiciel młota)**

Woltaż	230-240V~50Hz
Moc znamionowa	850W
Prędkość znamionowa bez obciążenia	1300/min

Liczba uderzeń	5500bpm	
Energia uderzania	3.0J	
Zdolność wiercenia	Beton	26mm
	Stal	13mm
	Drewno	30 mm
Podwójna izolacja		
Masa urządzenia	2.8kg	

INFORMACJE O HAŁASIE

Ważone ciśnienie akustyczne	L_{pA} :89.9dB(A)
Ważona moc akustyczna	L_{pA} :101.9dB(A)
K_{pA} & K_{WA}	3.0dB(A)
Założ nauszniaki.	

INFORMACJE O WIBRACJACH

Całkowita wartość drgań (suma wektorów trójosiowych) zgodnie z EN 60745:

Opis trybu	Wartość emisji drgań	Niepewność K
Młot wiercony w betonie	$a_{h,HD}=7,685m/s^2$	$K=1.5 m/s^2$
Diutowanie	$a_{h,Ched}=14,236m/s^2$	$K=1.5 m/s^2$

Zadeklarowana całkowita wartość vibracji może być wykorzystana do porównania jednego narzędzia z innym oraz może być użyta we wstępnej ocenie narażenia.

! Ostrzeżenie: Wartość emisji vibracji w czasie rzeczywistego używania elektronarzędzia może się różnić od zadeklarowanej, w zależności od sposobu używania narzędzia w następujących przykładach i innych sposobach używania narzędzia:

Jak używane jest narzędzie oraz, czy materiał jest cięty czy wiercony.

Czy narzędzie jest w dobrym stanie i czy jest prawidłowo konserwowane.

Czy używane są prawidłowe akcesoria narzędzia i czy narzędzie jest właściwie naostrzone oraz w dobrym stanie.

Czy dokręcone są szczęki na uchwycie i czy używane są jakiegokolwiek akcesoria antybiracyjne.

Oraz, czy narzędzie jest używane zgodnie z przeznaczeniem i według instrukcji.

Nieprawidłowe prowadzenie tego narzędzia może spowodować syndrom vibracji rąk

! Ostrzeżenie: W szczególności, oszacowanie poziomu ekspozycji w rzeczywistych warunkach używania powinno brać także pod uwagę wszystkie elementy cyklu działania, takie jak czasy wyłączenia narzędzia i czas bezczynności, ale nie rzeczywiście wykonywaną pracę. Może to znacznie zmniejszyć poziom ekspozycji w całym okresie pracy. Pomoc w minimalizacji narażenia na wibracje. Należy ZAWSZE używać ostrych dłut, wiertel i ostrzy. Narzędzie należy konserwować zgodnie z instrukcjami i prawidłowo smarować (w odpowiednich miejscach). Jeśli narzędzie jest używane regularnie należy zakupić akcesoria antywibracyjne. Należy zaplanować harmonogram pracy w celu rozłożenia używania narzędzi wytwarzających wysoki poziom drgań na kilka dni.

AKCESORIA / ILOŚĆ

Uchwyt pomocniczy	1
Głębokościomierz	1

Zaleca się zakup wszystkich akcesoriów w sklepie, gdzie zakupiono narzędzie. Więcej szczegółów można znaleźć w rozdziale „Porady” w niniejszej instrukcji lub w opakowaniu akcesoriów. Personel sklepu może również udzielić pomocy i porad.

INSTRUKCJA OBSŁUGI

! UWAGA: Przed użyciem narzędzia należy dokładnie przeczytać instrukcję obsługi.

1. WŁĄCZNIK / WYŁĄCZNIK Z REGULACJĄ PRĘDKOŚCI

Naciśnij, aby uruchomić i zwolnij, aby zatrzymać narzędzie. Narzędzie ma przełącznik o zmiennej prędkości (1), który zapewnia wyższą prędkość poprzez zwiększenie ciśnienia wywołującego. Prędkość jest kontrolowana przez zmianę ciśnienia przyłożonego do przełącznika. (Patrz rysunek A)

2. PRZEŁĄCZNIK BLOKADY WYŁĄCZNIKA

Naciśnij włącznik / wyłącznik (1), następnie naciśnij przycisk odblokowujący (2) (patrz rysunek A), a następnie zwolnij przycisk włączania / wyłączania. Twój przełącznik jest teraz zablokowany i możesz go nadal używać. Aby zamknąć narzędzie, wystarczy nacisnąć i zwolnić włącznik / wyłącznik.

3. UCHWYT POMOCCNICZY

Wsuń uchwyt na wiertło i obróć go do żądanej pozycji roboczej. Aby zacisnąć uchwyt pomocniczy, obróć uchwyt zgodnie z ruchem wskazówek zegara. Aby zwolnić uchwyt pomocniczy, obróć uchwyt w kierunku przeciwnym do ruchu wskazówek zegara. (patrz rysunek B)

! OSTRZEŻENIE: Zawsze używaj dodatkowego uchwytu.

4. STEROWANIE DO PRZODU I DO TYŁU

Gdy wiertło jest skierowane w Twoją stronę, popchnij dźwignię jazdy do przodu / do tyłu (3) w lewo “←”, aby

wykonać obrót do przodu. Przesuń dźwignię jazdy do przodu / do tyłu (3) w prawo, aby wykonać ruch do tyłu "→".

! **OSTRZEŻENIE: Nie zmieniaj kierunku obrotu, gdy narzędzie się obraca, poczekaaj, aż się zatrzyma.**

5. REGULOWANY OGRANICZNIK GŁĘBOKOŚCI

Włóż wiertło do uchwytu. Obróć uchwyt w lewo, aby zwolnić ogranicznik głębokości. Przesuwaj ogranicznik głębokości, aż odległość między końcem ogranicznika głębokości a końcem wiertła będzie równa głębokości otworu / śruby, którą chcesz wykonać. Następnie zamocuj ogranicznik głębokości, obracając uchwyt w prawo.

6. WYBÓR TRYBU FUNKCJI (patrz rysunek C)

Każdą operację skrzyni biegów ustawia się za pomocą przełącznika wyboru trybu funkcji (4). Aby przełączać się między funkcjami, naciśnij przycisk odblokowania (9) i obróć wybierak dożądanego trybu pracy.

Aby jednocześnie wiercić i uderzać w beton lub mur, wybierz pozycję wiercenia „młot”.	
Aby wiercić otwory w stali, drewnie i plastiku, wybierz „obrotową” pozycję wiercenia.	
W przypadku uderzeń tylko - do lekkich wiórów, dłut i aplikacji do demontażu, wybierz lokalizację młotka.	
Aby wyregulować pozycję dłuta, wybierz pozycję kąta bitu	

! **OSTRZEŻENIE: Przełącznik wyboru trybu pracy można obsługiwać tylko podczas postoju.**

! **OSTRZEŻENIE: Nie dotykaj aluminiowej obudowy, gdy jest używana przez długi czas.**

KONSERWACJA

Przed dokonaniem jakichkolwiek regulacji, napraw lub konserwacji należy odłączyć wtyczkę z gniazdka.

Twoje elektronarzędzia nie wymagają dodatkowego smarowania ani konserwacji. W elektronarzędziu nie ma części, które mogłyby być serwisowane przez użytkownika. Nigdy nie używaj wody ani chemicznych środków czyszczących do czyszczenia elektronarzędzi. Przecierać czystą suchą tkaniną. Zawsze przechowuj elektronarzędzia w suchym miejscu. Utrzymuj szczeliny wentylacyjne silnika w czystości. Chroń wszystkie elementy sterowania pracą przed kurzem.

Jeśli przewód zasilający jest uszkodzony, musi zostać

wymieniony przez producenta, przedstawiciela serwisu lub osobę o podobnych kwalifikacjach, aby uniknąć niebezpieczeństwa.

OCHRONA ŚRODOWISKA

 Odpady wyrobów elektrycznych nie powinny być wyrzucane razem z odpadami gospodarstwa domowego. Należy korzystać z recyklingu, jeśli istnieje odpowiednia infrastruktura. Porady dotyczące recyklingu można uzyskać u władz lokalnych lub sprzedawcy detalicznego.

DEKLARACJA ZGODNOŚCI

My,
Positec Germany GmbH
Grüner Weg 10, 50825 Cologne, Germany

deklarujemy, że produkt,
Opis **Młot elektryczny**
Typ **KUX12P (X12P- nazwa maszyny, przedstawiciel młota)**
Funkcja **Wbijanie różnych materiałów**

Spełnij następujące instrukcje:
2006/42/EC,
2011/65/EU&(EU)2015/863,
2014/30/EU

Zaangazowany organ notyfikowany
Nazwa **Société Nationale de Certification et d'Homologation**
Adres: **BP 23 L-5201 Sandweiler**

Spełnij standard
EN 60745-1,
EN 60745-2-6,
EN 55014-1,
EN 55014-2,
EN 61000-3-2,
EN 61000-3-3

Personel uprawniony do edycji dokumentów technicznych,
Nazwa **Marcel Filz**
Adres **Positec Germany GmbH**
Grüner Weg 10, 50825 Cologne, Germany

2020/07/29
Allen Ding
Zastępca głównego inżyniera ds. Testów & Certyfikacji
Positec Technology (China) Co., Ltd
18, Dongwang Road, Suzhou Industrial Park, Jiangu 215123, P. R. China

ORIGINAL BRUGSANVISNING GENERELLE ADVARSLER I FORBINDELSE MED MASKINVÆRKTØJ

⚠ ADVARSEL! Læs samtlige anvisninger.
Manglende overholdelse af nedenstående anvisninger kan resultere i elektrisk stød, brand og/eller alvorlig personskade.

Gem alle advarsler og instruktioner for fremtidig reference.

Udtrykket "elværktøj" i nedenstående advarsler henviser til dit eldrevne (med ledning) eller batteridrevne (uden ledning) værktøj.

1) ARBEJDSOMRÅDE

- a) **Sørg for, at arbejdsområdet er rent og godt oplyst.** Rodede arbejdsområder kan forårsage personskade.
- b) **Anvend ikke elværktøj i eksplosive atmosfærer, f.eks. i nærheden af brændbare væsker, gasser eller støv.** Elværktøj frembringer gnister, der kan antænde støv eller dampe.
- c) **Hold børn og tilskuere på afstand, når elværktøjet bruges.** Hvis du bliver distraheret, kan du miste kontrollen over værktøjet.

2) ELSIKKERHED

- a) **Elværktøjets stik skal svare til stikkontakten.** Du må ikke ændre stikket på nogen måde. Brug ikke adapterstik til elværktøj med jordforbindelse. Hvis du bruger uændrede stik og stikkontakter, der passer til stikkene, mindskes risikoen for elektrisk stød.
- b) **Undgå at røre ved overflader med jordforbindelse, f.eks. rør, radiatorer, komfurer og køleskabe.** Risikoen for elektrisk stød øges, hvis din krop får jordforbindelse.
- c) **Brug ikke elværktøj i våde eller fugtige omgivelser.** Hvis der trænger vand ind i elværktøjet, øges risikoen for elektrisk stød.
- d) **Undgå at udsætte ledningen for overlaster.** Bær ikke værktøjet i ledningen, og træk ikke i ledningen, når du tager stikket ud af stikkontakten. Hold ledningen væk fra varme, olie, skarpe kanter og bevægelige dele. Beskadede eller filtrerede ledninger øger risikoen for elektrisk stød.
- e) **Brug altid forlængerledninger til udendørs brug, når du anvender værktøjet udendørs.** Risikoen for elektrisk stød mindskes, hvis forlængerledningen er egnet til udendørs brug.
- f) **Hvis det elektriske værktøj anvendes i fugtige omgivelser, skal der ubetinget anvendes en strømforsyning, der er beskyttet mod reststrøm.** Det mindsker risikoen for elektriske stød.

3) PERSONLIG SIKKERHED

- a) **Vær opmærksom, hold altid øje med værktøjet, og brug din sunde fornuft ved brug af elværktøjet.** Brug ikke elværktøjet, hvis du er træt eller påvirket af narkotika, alkohol eller

medicin. Et øjeblikks koncentrationsvigt ved brug af elværktøj kan medføre alvorlig personskade.

- b) **Brug beskyttelsesudstyr. Brug altid sikkerhedsbriller.** Sikkerhedsudstyr som støvmaske, skridsikre sikkerhedssko, sikkerhedshjelm eller høreværn mindsker risikoen for personskade.
- c) **Undgå at starte utilsigtet. Kontroller, at kontakten står i stillingen OFF, inden udstyret tilsluttes en strømkilde og/eller batteripakke, samles op eller transporteres.** Hvis du bærer elværktøj med fingeren på afbryderen eller sætter stikket i stikkontakten, mens afbryderen er tændt, er der risiko for ulykker.
- d) **Fjern justeringsnøgler og lignende fra elværktøjet, før du tænder det.** Justeringsnøgler, der sidder på elværktøjets roterende dele, kan resultere i personskade.
- e) **Undgå at række for langt. Sørg for at have et godt fodfæste og underlag.** Det giver bedre kontrol over elværktøjet i uventede situationer.
- f) **Vær korrekt påklædt. Undlad at bære løstsiddende tøj eller smykker.** Hold hår, tøj og handsker på afstand af de bevægelige dele. Løstsiddende tøj, smykker eller langt hår kan blive fanget af de bevægelige dele.
- g) **Hvis værktøjet leveres med støvpose og adapter til støvudsugning, skal du kontrollere, at delene er tilsluttet korrekt.** Disse enheder mindsker risikoen for skader på grund af støv.

4) BRUG OG VEDLIGEHOLDELSE AF ELVÆRKTØJ

- a) **Undlad at presse elværktøjet. Brug det korrekte elværktøj til opgaven.** Du opnår en bedre og mere sikker drift, hvis du anvender det korrekte elværktøj ved den anbefalede hastighed.
- b) **Undlad at bruge elværktøjet, hvis afbryderen ikke slår værktøjet til og fra.** Elværktøjet, der ikke kan kontrolleres ved hjælp af afbryderen, er farligt og skal repareres.
- c) **Træk stikket på værktøjet ud fra strømkilden og/eller batteripakken, inden der foretages justeringer, udskiftning af dele eller opbevaring af værktøjet.** Disse forholdsregler mindsker risikoen for utilsigtet start af elværktøjet.
- d) **Opbevar elværktøj utilgængelig for børn, og lad aldrig personer, der ikke er fortrolige med elværktøjet eller disse anvisninger, bruge elværktøjet.** Elværktøj er farligt, hvis det bruges forkert.
- e) **Vedligehold elværktøjet.** Kontrollér, om de bevægelige dele er korrekt justeret eller går tungt, om dele er gået i stykker og enhver anden tilstand, som kan påvirke elværktøjets funktion. Hvis elværktøjet er beskadiget, skal det repareres inden brug. Mange ulykker forårsages af dårligt vedligeholdt elværktøj.
- f) **Hold værktøjet skarpt og rent.** Korrekt vedligeholdt elværktøj med skarpe klinger sætter sig ikke fast og er nemmere at kontrollere.
- g) **Brug elværktøjet, tilbehøret og eventuelle bits i henhold til disse anvisninger og på en passende måde for den pågældende type elværktøj.** Tag altid højde for arbejdsomgivelserne

og den forhåndenværende opgave. Hvis elværktøjet bruges til andre opgaver end den, det er beregnet til, kan det medføre farlige situationer.

5) SERVICE

- a) **Service på elværktøjet skal udføres af en autoriseret reparatør ved hjælp af originale reservedele.** Dette sikrer, at elværktøjet er sikkert at bruge.

YDERLIGERE IKKERHEDSFORANSTALTNINGER FOR DIN BOREHAMMER

- Bær høreværn.** Støj kan medføre tab af hørelse.
- Brug de støttehåndtag, der medfulgte værktøjet.** Hvis du mister kontrollen, kan det medføre personskaade.
- Hold elværktøjet i de isolerede håndgreb, når du udfører opgaver, hvor værktøjet kan komme i kontakt med skjulte elledninger eller sin egen ledning.** Hvis værktøjet rammer en strømførende ledning, bliver dets elektriske dele også strømførende, hvilket kan give brugeren elektrisk stød.

YDERLIGERE SIKKERHEDSREGLER FOR HAMMERE

- Bær støvmaske.**

SYMBOLER

	For at undgå risikoen for personskader skal brugeren læse brugervejledningen
	Bær høreværn
	Bær øjenværn
	Bær støvmaske
	Isolationsklasse
	Advarsel



Affald af elektriske produkter må ikke bortskaffes sammen med husholdningsaffald. Indlever så vidt muligt produktet til genbrug. Kontakt de lokale myndigheder eller forhandleren, hvis du er i tvivl.

AGGREGATELEMENTER

- TÆND / SLUK-SWITCH MED VARIABEL HASTIGHEDSKONTROL**
- TÆND FOR LÅSNING KNAF**
- FREM OG BAK ROTATION KONTROL**
- VALG AF FUNKTIONSTILSTAND**
- HJÆLPEHÅNDTAG**
- JUSTERBAR DYBDEMÅLER**
- STØVBESKYTTELSESKAPPE**
- VÆRKTØJSHOLDERLÅS**
- OPLÅSNINGSKNAF (SE FIGUR C)**

Illustreret eller beskrevet tilbehør er kun delvis indeholdt i leverancen.

TEKNISKE DATA

Type **KUX12P (X12P-betegnelse af maskiner, repræsentativ for hammers)**

spænding	230-240V~50Hz	
Nominel Effekt	850W	
Nominel Firløbshastighed	1300/min	
Slagfrekvens	5500bpm	
Slagenergi	3.0J	
Boreevne maks	i murværk	26mm
	Stål	13mm
	Træ	30 mm
Dobbeltisolering		
Maskinens vægt	2.8kg	

STØJINFORMATION

Vægtet lydtryk	L_{pA} : 89.9dB(A)
Vægtet lydstyrke	L_{pA^*} : 101.9dB(A)
K_{pA} & K_{WA}	3.0dB(A)
Bær ørebeskyttelse.	

VIBRATIONSOPLYSNINGER

Vibrationssumværdier (triax vektorsum) bestemt i henhold til EN 60745:

Funktionsbeskrivelse	Vibration værdi emission	Usikkerhed K
Boring af hammer i beton	$a_{h,HID}=7,685m/s^2$	$K=1.5 m/s^2$
Mejsling	$a_{h,Cheq}=14,236m/s^2$	$K=1.5 m/s^2$

Den erklærede samlede vibrationsstyrke kan bruges til at sammenligne et værktøj med et andet, og kan også bruges til en foreløbig vurdering af eksponeringen.



ADVARSEL: Vibrationsværdien under den faktiske brug af maskinværktøjet kan afvige fra den opgivne værdi afhængigt af måderne, værktøjet benyttes på. Se følgende eksempler på, hvad vibrationerne kan afhænge af:

Hvordan værktøjet bruges og materialerne, der skæres eller bores i.

Værktøjets stand og vedligeholdelse.

Anvendelse af korrekt tilbehør og kontrol med, at det er skarpt og i en i det hele taget god tilstand.

Hvor kraftigt, der holdes fast i håndtaget og, om der benyttes antivibrationsudstyr.

Om værktøjet anvendes i henhold til dets konstruktion og nærværende anvisninger.

Værktøjet kan medføre et hånd/arm-vibrationssyndrom, hvis det ikke bruges på rigtig måde.



ADVARSEL: En vurdering af udsættelsesgraden under det aktuelle brug skal omfatte alle dele af arbejdszyklussen, herunder antallet af gange værktøjet slås til og fra, og tomgangsdriften uden for selve arbejdsopgaven. Dette kan afgørende reducere udsættelsesniveauet i den samlede arbejdsperiode. Sådan kan du minimere risikoen for udsættelse for vibrationer:

Brug ALTID skarpe mejsler, bor og blade.

Vedligehold værktøjet i overensstemmelse med disse instruktioner og hold det korrekt smurt.

Hvis værktøjet bruges ofte, bør du anskaffe antivibrationsudstyr.

Planlæg dit arbejde, så du kan fordele arbejde med kraftige vibrationer over flere dage.

TILBEHØR

Hjælpehåndtag	1
dybde Marker	1

Det anbefales, at alt udstyr købes i samme butik som maskinen. Se på emballagen til tilbehøret for at få yderligere oplysninger. Få hjælp og råd i butikken.

BRUGSANVISNING



BEMÆRK: Læs brugsanvisningen omhyggeligt, inden du bruger værktøjet.

1. TÆND / SLUK-SWITCH MED VARIABEL HASTIGHEDSKONTROL

Tryk på for at starte og slippe for at stoppe værktøjet. Værktøjet har en switch med variabel hastighed (1), der giver højere hastighed ved at øge udløsertrykhastigheden styres ved at ændre det tryk, der anvendes på kontakten. (Se figur A)

2. TÆND FOR LÅSNING KNAK

Tryk på tænd / sluk-knappen (1), tryk derefter på oplåsningsknappen (2) (se figur A), og slip derefter tænd / sluk-knappen. Din switch er nu låst til kontinuerlig brug. For at lukke værktøjet skal du blot trykke og slippe tænd / sluk-kontakten.

3. HJÆLPEHÅNDTAG

Skub håndtaget på boret, og drej det til den ønskede arbejdsstilling. Drej håndtaget med uret for at klemme hjælpehåndtaget. Drej håndtaget mod uret for at frigøre hjælpehåndtaget. (Se figur B)



ADVARSEL: Brug altid hjælpehåndtaget.

4. FREM OG BAK ROTATION KONTROL

Når boret peger ud af din retning, skal du dreje joysticket fremad / bagud (3) til venstre "←" fremad. Skub den frem / tilbage joystick (3) til højre for at rotere "→" i den modsatte retning.



ADVARSEL: Skift ikke omdrejningsretningen, mens værktøjet roterer, vent på, at det stopper.

5. JUSTERBAR DYBDE MÅLESTOK

Indsæt boret i chucken. Drej håndtaget mod uret for at frigøre dybdebegrænseren. Skub dybdemåleren indtil afstanden mellem enden af dybdemåleren og enden af borkronen er lig med dybden på det hul / skrue, du vil lave. Spænd derefter dybdemåleren ved at dreje håndtaget med uret.

6. VALG AF FUNKTIONSMODUS (se figur C)

Hver betjening af gearkassen indstilles via funktionstilstandskontakten (4). For at skifte mellem funktioner skal du trykke på oplåsningsknappen (9) og dreje vælgeren til den ønskede driftstilstand.

OVERENSSTEMMELSE-SERKLÆRING

Vi,
Positec Germany GmbH
Grüner Weg 10, 50825 Cologne, Germany

Forklar, at produktet
beskrivelse **Elektrisk hammer**
typen **KUX12P (X12P-betegnelse af maskiner,
repræsentativ for hammers)**
funktion **Hammer forskellige materialer**

Overholder følgende direktiver:
2006/42/EC,
2011/65/EU&(EU)2015/863,
2014/30/EU

Det bemyndigede organ involveret
Navn: **Société Nationale de Certification et
d'Homologation**

Adresse: **BP 23 L-5201 Sandweiler**

Standarder er i overensstemmelse med
EN 60745-1, EN 60745-2-6,
EN 55014-1, EN 55014-2,
EN 61000-3-2, EN 61000-3-3

Den person, der er ansvarlig for udarbejdelse af den
tekniske dokumentation,

Navn Marcel Filz
Adresse Positec Germany GmbH
Grüner Weg 10, 50825 Cologne, Germany

2020/07/29

Allen Ding
Vicechefingeniør, undersøgelse og certificering
Positec Technology (China) Co., Ltd
18, Dongwang Road, Suzhou Industrial
Park, Jiangsu 215123, P. R. China

For at bore og slå beton eller mur på samme tid skal du vælge borepositionen "hammer".	
For at bore huller i stål, træ og plastik skal du vælge den "roterende" borestilling.	
Vælg kun hammerplacering til påvirkning kun til lysspåner, mejslers og adskillelsesprogrammer.	
For at justere placering af mejsel skal du vælge bitvinkelpositionen	

ADVARSEL: Betjeningsindstillingsvælgerk ontakten kan kun betjenes i stilstand.

ADVARSEL: Efter langvarig brug er aluminiumskassen varm, rør ikke ved den.

VEDLIGEHOLDELSE

Tag stikket ud af stikkontakten, før der foretages justeringer, reparationer eller vedligeholdelse.

Dit elværktøj kræver ikke yderligere smøring eller vedligeholdelse. Der er ingen brugervenlige dele i dit elværktøj. Brug aldrig vand eller kemiske rengøringsmidler til at rengøre dit el-værktøj. Aftør med en tør klud. Opbevar altid dit elværktøj et tørt sted. Hold motorens ventilationsspalter rene. Hold alle kontroller støvfri. Hvis strømkablet er beskadiget, skal det udskiftes af fabrikanten, dets serviceagent eller en lignende kvalificeret person for at undgå fare.

MILJØBESKYTTELSE

Affald af elektriske produkter må ikke bortskaffes sammen med husholdningsaffald. Indlever så vidt muligt produktet til genbrug. Kontakt de lokale myndigheder eller forhandleren, hvis du er i tvivl.

BRUKSANVISNING I ORIGINAL GENERELLA SÄKERHETSVARNINGAR FÖR ELVERKTYG

! **VARNING!** Läs alla instruktioner. Följs inte alla nedanstående instruktioner kan det leda till elektriska stötar, brand och/eller allvarliga skador.

Spara alla varningar och instruktioner för framtida bruk.

Termene "strömförande verktyg" i alla varningsmeddelande nedan avser ditt (sladdverktyg) strömförande verktyg eller batteridrivna (sladdlösa) strömförande verktyg.

1) ARBETSOMRÅDET

- Håll arbetsområdet rent och väl upplyst.** a) *Håll arbetsområdet rent och väl upplyst. Skräpiga och mörka områden är skaderisker.*
- Använd inte strömförande verktyg i explosiva miljöer, som nära brandfarliga vätskor, gaser eller damm.** *Strömförande verktyg skapar gnistor som kan antända damm eller ångor.*
- Håll barn och åskådare borta när du använder ett strömförande verktyg.** *Distractioner kan göra att du förlorar kontrollen.*

2) ELSÄKERHET

- Stickkontaktarna till verktyget måste matcha eluttaget. Modifiera inte stickkontakten på något sätt. Använd inte adapterkontakter i samband med jordade strömförande verktyg.** *Omodifierade stickkontakter och matchande eluttag minskar risken för elstötar.*
- Undvik kroppskontakt med jordade ytor som rör, element, spisar och kylskåp.** *Det finns en större risk för elstötar om din kropp är jordad.*
- Exponera inte strömförande verktyg för regn eller fuktiga förhållanden.** *Kommer det in vatten i ett strömförande verktyg ökar det risken för elstötar.*
- Missbruka inte sladden. Använd aldrig sladden för att bära, dra eller dra ut stickkontakten för det strömförande verktyget.** *Håll sladden borta från hetta, olja, skarpa kanter eller rörliga delar. Skadade eller tilltrasslade sladdar ökar risken för elstötar.*
- När du använder ett strömförande verktyg utomhus använder du en förlängningsladd som lämpar sig för utomhus bruk.** *Använder du en sladd för utomhus bruk reducerar du risken för elstötar.*
- Om det inte går att undvika att driva ett elverktyg i en fuktig lokal, använd då en restströmsskyddad (RCD) strömtillförselanordning.** *Användning av en RCD minskar risken för elektriska stötar.*

3) PERSONLIG SÄKERHET

- Var uppmärksam, håll ögonen på vad du gör och använd sunt förnuft när du använder**

ett strömförande verktyg. Använd inte ett strömförande verktyg när du är trött eller påverkad av droger, alkohol eller läkemedel. *En kort stund av ouppmärksamhet med strömförande verktyg kan resultera i allvarliga personskador.*

- Använd säker utrustning. Använd alltid skyddsglasögon.** *Säkerhetsutrustning som munskydd, halkfria skor, skyddshjälm eller hörselskydd som används när det behövs kommer att reducera personskador.*
 - Förhindra ofrivillig start. Se till att kontakten är i off-läge innan du ansluter till strömkälla och/eller batterienhet, tar upp eller bär med dig verktyget.** *Bär du strömförande verktyg med fingret på kontakten eller sätter i stickkontakten i elluttaget när kontakten är i PL-läge utgör det en skaderisk.*
 - Ta bort alla skiftnycklar eller skruvnycklar innan du sätter på det strömförande verktyget.** *En skift- eller skruvnyckel som lämnas kvar på en roterande del på ett strömförande verktyg kan orsaka personskador.*
 - Sträck dig inte för långt. Bibehåll alltid fotfästet och balansen.** *Detta gör att du kan kontrollera verktyget bättre i oväntade situationer.*
 - Klä dig rätt. Använd inte löst sittande kläder eller smycken. Håll ditt hår, dina kläder och handskar borta från rörliga delar.** *Lösa kläder, smycket eller långt hår kan snärjas in i rörliga delar.*
 - Om det på enheterna finns anslutning för dammtugg och dammupsamlung ser du till att de är anslutna och används korrekt.** *Använder du dessa anordningar reducerar det dammrelaterade faror.*
- ### 4) ANVÄNDNING OCH UNDERHÅLL AV STRÖMFÖRANDE VERKTYG
- Forcera inte det strömförande verktyget. Använd korrekt verktyg för arbetet.** *Det korrekta verktyget kommer att göra jobbet bättre och säkrare med den hastighet den tillverkats för.*
 - Använd inte verktyget om kontakten inte sätter på eller stänger av det. Alla strömförande verktyg som inte kan kontrolleras med kontakten är farliga och måste repareras.**
 - Koppla från stickkontakten från strömkällan och/eller batterienheten från elverktyget innan du utför några justeringar, ändrar I tillbehören eller magasinerar elverktygen.** *Sådana förebyggande säkerhetsåtgärder reducerar risken för att du startar verktyget oavsiktligt.*
 - Förvara verktyget som inte används utom räckhåll för barn och låt inte någon person använda verktyget som inte känner till verktyget eller dessa anvisningar.** *Strömförande verktyg är farliga i händerna på utbildade användare.*
 - Utför underhåll på verktygen. Kontrollera inriktningen eller fästet för rörliga delar, defekta delar och alla andra saker som kan påverka användningen av elverktyget.** *Om den skadats måste elverktyget repareras före användning. Många olyckor orsakas av felaktigt underhållna elverktyg.*
 - Håll sigverktyget skarpa och rena. Korrekt**

underhållna skärverktyg med skarpa egg kommer inte att köra fast lika ofta och är enklare att kontrollera.

- g) Använd elverktyget, tillbehören och verktygsbitsen etc. i enlighet med dessa anvisningar och på det sätt som avsetts för varje typ av elverktyg. Ha också i åtanke arbetsförhållandena och arbetet som skall utföras. Använder du elverktyg för lågärder som skiljer sig det avsedda arbetet kan det resultera i riskfyllda situationer.**

5) UNDERHÅLL

- a) Låt ditt elverktyg underhållas av en kvalificerad reparatör som bara använder äkta reservdelar. Det kommer att garantera att elverktygets säkerhet bibehålls.**

VERKTYGETS SÄKERHETSVARNINGAR



- Använd hörselskydd.** Buller kan orsaka hörselskador.
- Använd hjälphandtag som följer med verktyget.** Om du förlorar kontrollen över verktyget kan det medföra personskador.
- Håll verktyget med isolerade greppytor när du utför ett arbete där sågverktyget kan komma i kontakt med dolda sladdar eller sin egen sladd.** Kommer man i kontakt med en strömförande sladd kommer det att leda in ström i verktygets metalldelar och ge användaren en elchock.

YTTERLIGARE SÄKERHETSREGLER FÖR HAMMARE

- Använd skyddsmask mot damm.**

SYMBOLER

	För att minska risken för skador måste användaren läsa bruksanvisningen
	Använd hörselskydd
	Använd skyddsglasögon
	Använd skyddsmask
	Dubbel isolering

	Varning
	Uttjänade elektriska produkter får inte kasseras som hushållsavfall. Återanvänd där det finns anläggningar för det. Kontakta dina lokala myndigheter eller återförsäljare för återvinningsråd

LADDARENS KOMPONENTER

- PÅ / AV-OMKOPPLARE MED VARIABEL HASTIGHETSREGLERING**
- VÄXLA LÅSKNAPPEN**
- STYRNING FRAMÅT OCH BAKÅT**
- VAL AV OMKOPPLARE FÖR FUNKTIONSLÄGE**
- EXTRAHANDTAG**
- JUSTERBAR DJUPMÄTARE**
- DAMMSKYDDSKÅPA**
- VERKTYGSHÅLLARLÅS**
- LÅS UPP KNAPPEN (SE FIGUR C)**

Avbildat eller beskrivet tillbehör ingår delvis inte i leveransomfånget.

TEKNISK INFORMATION

Typ **KUX12P (X12P-beteckning på maskiner, representant för hammare)**

Spänning	230-240V~50Hz	
Effekt	850W	
Hastighet utan belastning:	1300/min	
Anslagsvärde	5500bpm	
Slagenergi	3.0J	
Borrkapacitet max	Betong	26mm
	Stål	13mm
	Trä	30 mm
Dubbel isolering:	 II	
Maskinens vikt:	2.8kg	

BULLERINFORMATION

Vägt ljudtryck	L_{pA} :89.9dB(A)
Vägt ljudkraft	L_{pA} :101.9dB(A)
K_{pA} & K_{WA}	3.0dB(A)
Sätt på öronskydd.	

VIBRATIONSSINFORMATION

Totalt vibrationsvärde (triaxial vektorsumma) enligt EN 60745:

Lägesbeskrivning	Vibrationsemissionsvärde	Osäkerhet K
Borning av hammare i betong	$a_{h,HD}=7,685m/s^2$	$K=1.5 m/s^2$
Mejsling	$a_{h,Ched}=14,236m/s^2$	$K=1.5 m/s^2$

Det angivna totala vibrationsvärdet kan användas för att jämföra olika verktyg med varandra samt vid en preliminär exponeringsutvärdering.

! VARNING: Vibrationsvärde vid verklig användning av maskinverktyget kan skilja sig åt från det deklarerade värdet beroende på hur verktyget används och beroende på följande exempel och andra variationer om hur verktyget används:

Hur verktyget används och materialet som skärs eller borras.

Verktyget är i bra skick och bra underhåll.

Användning av korrekt tillbehör för verktyget och säkerställ att de är skarpa och i bra skick.

Åtdragningsgraden av greppet på handtaget och om några antivibrationsstillbehör används.

Och att verktyget används såsom avsett enligt dess konstruktion och dessa instruktioner.

Detta verktyg kan orsaka hand-arm vibrationssyndrom om det används på felaktigt sätt

! VARNING: För att vara korrekt bör en beräkning av exponeringsnivån under verkliga förhållanden vid användning också tas med för alla delar av hanteringscykeln såsom tiden när verktyget är avstängt och när det körs på tomgång utan att utföra något arbete. Detta kan betydligt minska exponeringsnivån över den totala arbetsperioden.

Hjälp för att minimera risken för vibrationsexponering. Planlæg dit arbejde, så du kan fordele arbejde med kraftige vibrationer over flere dage.

Använd ALLTID skarpa mejslar, borrar och blad.

Underhåll verktyget i enlighet med dessa instruktioner och håll det välsmord (där så behövs)

Om verktyget ska användas regelbundet, investera i antivibrationsstillbehör.

Planera ditt arbetsschema för att sprida ut användning av kraftigt vibrerande verktyg över flera dagar.

TILLBEHÖR

Extrahandtag	1
Djupmätare	1

Vi rekommenderar att du köper alla dina tillbehör från samma affär där du köpte verktyget. Se avsnittet med arbetstips i denna bruksanvisning eller tillbehörets förpackning för mer information. Affärspersonalen kan också hjälpa dig och ge dig råd.

BRUKSANVISNINGAR



NOTERA: Läs instruktionsboken noggrant innan du använder verktyget.

1. PÅ / AV-OMKOPPLARE MED VARIABEL HASTIGHETSREGLERING

Tryck på för att starta och släppa för att stoppa verktyget. Verktyget har en omkopplare med variabel hastighet (1) som ger högre hastighet genom att öka avtryckarens tryckhastighet regleras genom att ändra trycket som appliceras på omkopplaren. (Se figur A)

2. VÄXLA LÅSKNAPPEN

Tryck på på / av-knappen (1), tryck sedan på upplåsningsknappen (2) (se figur A) och släpp sedan på / av-knappen. Din switch är nu låst och du kan fortsätta använda den. För att stänga verktyget trycker du bara på och släpper på / av-omkopplaren.

3. EXTRAHANDTAG

Skjut handtaget på borran och vrid det till önskat arbetsläge. För att klämma på hjälphandtaget, vrid handtaget medurs. För att frigöra hjälphandtaget, vrid handtaget moturs. (Se figur B)

! VARNING: Använd alltid hjälphandtaget.

4. STYRNING FRAMÅT OCH BAKÅT

När borren pekar ut ur din riktning, vrid fram / bakåt joystick (3) till vänster "←" framåt. Tryck framåt / bakåt joystick (3) åt höger för att rotera "→" i motsatt riktning.

! VARNING: Ändra inte rotationsriktningen medan verktyget roterar, vänta tills det stannar.

5. JUSTERBAR DJUPMÄTARE

Sätt i borren i chucken. Vrid handtaget moturs för att frigöra djupbegränsaren. Skjut djupmätaren tills avståndet mellan änden av djupmätaren och borrhornens ände är lika med djupet på hålet / skruven du vill göra. Kläm sedan fast djupmätaren genom att vrida handtaget medurs.

6. VAL AV FUNKTIONSLÄGE (Se figur C)

Varje manövrering av växellådan ställs in via funktionslägesväljaren (4). För att växla mellan funktioner, tryck på upplåsningsknappen (9) och vrid väljaren till önskat driftläge.

DEKLARATION OM ÖVERENSSTÄMMELSE

Vi,
Positec Germany GmbH
Grüner Weg 10, 50825 Cologne, Germany

Förklarar att denna produkt
Beskrivning **Elektrisk hammare**
Typ **KUX12P (X12P- beteckning på maskiner, representant för hammare)**
Funktion **Hamrar olika material**

Följ följande instruktioner:
2006/42/EC,
2011/65/EU&(EU)2015/863,
2014/30/EU

Anmält organ involverat
Namn: **Société Nationale de Certification et d'Homologation**
Adress: **BP 23 L-5201 Sandweiler**

Uppfylla standarden
EN 60745-1, EN 60745-2-6,
EN 55014-1, EN 55014-2,
EN 61000-3-2, EN 61000-3-3



Den person som är behörig att sammanställa den tekniska dokumentationen,

Namn Marcel Filz
Adress Positec Germany GmbH
Grüner Weg 10, 50825 Cologne, Germany

2020/07/29
Allen Ding
Biträdande chefsingenjör, Testning & Certifiering
Positec Technology (China) Co., Ltd
18, Dongwang Road, Suzhou Industrial
Park, Jiangsu 215123, P. R. China

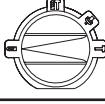

För att borra och slå på betong eller murverk samtidigt, välj borpositionen "hammare".	
För att borra hål i stål, trä och plast, välj det "roterande" borrhåget.	
Välj en plats för hammare för slagspån, mejslar och demoneringsapplikationer.	
För att justera mejselns läge, välj bitvinkelpositionen	

-  **WARNING: Manöveromkopplaren för driftläge kan endast köras i stillastående.**
-  **WARNING: Rör inte vid aluminiumhöljet när det används under lång tid.**

UNDERHÅLL

Innan du gör några justeringar, reparationer eller underhåll, koppla ur kontakten.

Dina elverktyg behöver inte extra smörjning eller underhåll. Det finns inga delar som kan servas av användaren i elverktyget. Använd aldrig vatten eller kemiska rengöringsmedel för att rengöra elverktyg. Torka av med en torr trasa. Förvara alltid elverktyg på en torr plats. Håll motorens ventilationsspår rena. Håll alla arbetskontroller fria från damm.

Om nätsladden är skadad måste den bytas ut av tillverkaren, dess serviceagent eller en liknande kvalificerad person för att undvika fara.

MILJÖSKYDD



Uttjänta elektriska produkter får inte kasseras som hushållsavfall. Återanvänd där det finns anläggningar för det. Kontakta dina lokala myndigheter eller återförsäljare för återvinningsråd.

Elektrowerkzeuge
Kress 